

# can-am®



Produktspezifikationen 3-rädrige Fahrzeuge

2025

Fahrzeugspezifikationen, Zubehör, Teile & Wartung und Bekleidung

# INHALTSVERZEICHNIS

## FAHRZEUGSPEZIFIKATIONEN

Beschränkte Garantie von BRP Ryker®	5
Ryker Sport	6
Ryker Rally	8
Spyder® F3-S	10
Spyder F3-T	12
Spyder F3 Limited	14
Spyder F3 Limited Special Series	16
Spyder RT Limited	18
Spyder RT Sea-to-Sky	20
Canyon	22
Canyon XT	24
Canyon Redrock	26
Vergleichstabelle	28
	30

## ZUBEHÖR

Verkleidungen und Hauben	36
Lenker	37
Brems- und Schalthebelgestänge	38
Sitze und Rückenlehnen	38
Windabweiser und Windschutz	44
Gepäck und Aufbewahrung	47
Trittbretter	58
Spannrolle	58
Leuchten und elektrisches Zubehör	59
Felgen und Kotflügel	63
Stoßdämpfer	64
Schalldämpfer	64
Individuelles Zubehör	65
Fahrzeugschutz	68
Abdeckungen	71

## TEILE UND WARTUNG

Can-Am-Originalteile	76
XPS Motoröle	77
XPS Wartungsprodukte	78

## BEKLEIDUNG

Größentabelle	80
Helme	82
Kommunikationssysteme	84
Fahrerbekleidung	89
CE und SAS-TEC	92
Handschuhe	93
Schlammschutzbekleidung	96
Sportbekleidung	97
Caps und Halsbekleidung	101
Taschen und Zubehör	102

**CANAMONROAD.COM**

©2024 Bombardier Recreational Products Inc. (BRP). Alle Rechte vorbehalten. ®, TM und das BRP Logo sind Marken von BRP oder seinen angeschlossenen Unternehmen. In den USA werden die Produkte von BRP US Inc. † vertrieben. Alle anderen Marken sind Eigentum ihrer jeweiligen Inhaber. BRP behält sich das Recht vor, Produkte einzustellen oder Spezifikationen, Preise, Designs, Ausstattungsmerkmale, Modelle oder Ausstattung zu verändern, ohne dass hieraus Ansprüche abgeleitet werden können. Einige der gezeigten Modelle verfügen möglicherweise über optionale Ausstattung. Das Fahrverhalten der Produkte kann durch externe Faktoren beeinflusst werden. Lesen Sie die Betriebsanleitung und die Sicherheitshinweise. Befolgen Sie die geltenden Gesetze und Vorschriften. Tragen Sie stets geeignete Schutzkleidung, einschließlich Helm. Das Fahren unter Einfluss von Alkohol/Drogen ist nicht zulässig. Fahren Sie immer verantwortungsbewusst und vorsichtig. Nehmen Sie Rücksicht auf die Umwelt und Naturräume. Bleiben Sie immer auf erlaubten und ausgewiesenen Strecken. Verwenden Sie das Fahrzeug nicht auf anderem Gelände. Befolgen Sie stets die lokalen gesetzlichen Bestimmungen und Regelungen. Näheres erfahren Sie bei Ihrem BRP Vertragshändler oder auf <https://can-am.brp.com/>.



---

# FAHRZEUGSPEZIFIKATIONEN

---

---

# FAHRZEUGSPEZIFIKATIONEN

---

## GARANTIE

Beschränkte Garantie von BRP	5
------------------------------	---

## RYKER

Ryker®	6
Ryker Sport	8
Ryker Rally	10

## SPYDER

Spyder® F3-S	12
Spyder F3-T	14
Spyder F3 Limited	16
Spyder F3 Limited Special Series	18
Spyder RT Limited	20
Spyder RT Sea-to-Sky	22

## CANYON

Canyon	24
Canyon XT	26
Canyon Redrock	28

## VERGLEICHSTABELLE

Vergleichstabelle	30
-------------------	----



# WENN WIR ETWAS VERKAUFEN, STEHEN WIR AUCH DAZU.

**Beschränkte Garantie  
von BRP\* für neue  
Fahrzeugteile, Zubehör  
und Fahrerbekleidung.**

## **BESCHRÄNKTE 1-JAHRES-GARANTIE\*\***

Von Ihnen oder Ihrem BRP Vertragshändler  
installierte BRP Originalteile und Zubehörartikel

Durch BRP verkaufte Produkte des  
Zubehörmarkts

Fahrerbekleidung

## **BESCHRÄNKTE 4-JAHRES-GARANTIE\*\***

Helme

### **ALLE DETAILS ERFAHREN SIE BEI IHREM CAN-AM 3-RAD-HÄNDLER**

\*Gekauft bei einem BRP Vertragshändler oder einem von  
BRP autorisierten Onlineshop. Es können weitere Ausschlüsse gelten;  
sehen Sie in den vollständigen Bedingungen für die beschränkte  
Garantie nach oder wenden Sie sich an Ihren Can-Am 3-Rad-  
Vertragshändler.

\*\*Sofern nicht anders vereinbart oder gesetzlich vorgeschrieben.  
Diese beschränkte Garantie gilt nicht für werkseitig installiertes  
Zubehör. Diese beschränkte Garantie gilt nicht für Evinrude Teile und  
Zubehörartikel.

# 2025 RYKER



## WAS IST NEU?

- XPS Ride Reifen

## HAUPTMERKMALE

- Hitverdächtiger Preis
- Für Spaß gemacht
- Einfach zu fahren
- 100.000 Möglichkeiten, ihm Ihre ganz persönliche Note zu verleihen

**SPORT-MODUS\*\*** / **UFT** / **ECO\*\***

## RYKER 900 ABGEBILDET MIT VERKLEIDUNGEN IN INTENSE BLACK

	Rotax® 600 ACE™	Rotax® 900 ACE™
<b>MOTOR</b>		
Typ	Rotax® 600 ACE™ - Zweizylinder-Reihenmotor, flüssigkeitsgekühlt mit elektronischer Kraftstoffeinspritzung und elektronischer Drosselklappensteuerung	Rotax® 900 ACE™ Dreizylinder-Reihenmotor, flüssigkeitsgekühlt mit elektronischer Kraftstoffeinspritzung und elektronischer Drosselklappensteuerung
Bohrung & Hub	74 x 69,7 mm	74 x 69,7 mm
Leistung	37,3 kW (50 PS) bei 7300 U/min	61,1 kW (82 PS) bei 8000 U/min
Drehmoment	49,7 Nm bei 6000 U/min	79,1 Nm bei 6500 U/min
CO <sub>2</sub> -Emissionen	127 g/km	143 g/km
Kraftstoffverbrauch	5,4 l/100 km	6,08 l/100 km

<b>GETRIEBE</b>	
Typ	Automatisch (CVT) mit Rückwärtsgang

<b>FAHRGESTELL</b>	
Vorderradaufhängung	Doppelquerlenker
Typ/Federweg der Stoßdämpfer vorne	SACHS <sup>1</sup> Coilover-Zweirohrstoßdämpfer / 136 mm
Hinterradaufhängung	Multilink-Mono-Schwingarm
Typ/Federweg der Stoßdämpfer hinten	SACHS <sup>1</sup> Federbeine mit Doppelrohrsystem und einstellbarer Vorspannung / 145 mm
Elektronische Bremskraftverteilung	Fußbetätigtes, hydraulisches 3-Rad-Bremssystem
Vorderradbremse	270 mm-Scheibenbremsen mit Nissin 2-Kolben-Schwimmsätteln
Hinterradbremse	220 mm-Scheibenbremse, 1-Kolben-Schwimmsattel
Feststellbremse	Parksperr
Vorderreifen	XPS Ride - 145/60 R16 MC 66T
Hinterreifen	XPS Ride - 205/45 R16 MC 77T
Aluminiumfelgen vorne	10-Speichen-Design, Platinum Silver, 406 mm x 114 mm (16" x 4,5")
Aluminiumfelge hinten	10-Speichen-Design, Platinum Silver, 406 mm x 165 mm (16" x 6,5")

<b>TRAGFÄHIGKEIT</b>	
Sitzplätze	1
Maximale Fahrzeugzuladung	204 kg
Stauraum	7 l
Kraftstoff-Fassungsvermögen	20 l
Kraftstoffart	Super bleifrei

	Rotax® 600 ACE™	Rotax® 900 ACE™
<b>ABMESSUNGEN</b>		
L x B x H	2.352 x 1.522 x 1.063 mm	2.352 x 1.522 x 1.060 mm
Radstand	1.709 mm	
Sitzhöhe	599 mm	597 mm
Bodenfreiheit	97 mm	
Trockengewicht	270 kg	280 kg

<b>ANZEIGEN &amp; INSTRUMENTE</b>		
Typ	4,5"-Digitalanzeige (11,4 cm)	
Hauptfunktionen	Tachometer, Drehzahlmesser, Kilometerzähler, Tageskilometer, Restreichweite, Motorkontrollleuchten, Kraftstoffanzeige, Uhr	Tachometer, Drehzahlmesser, Kilometerzähler, Tageskilometer, Restreichweite, Motorkontrollleuchten, Kraftstoffanzeige, Uhr, ECO- und Sport-Modus

<b>SICHERHEIT</b>	
SCS	Stabilitätskontrollsystem
TCS	Traktionskontrollsystem
ABS	Antilockiersystem
Diebstahlschutzsystem	Elektronisches Diebstahlschutzsystem (D.E.S.S.™)
HHC	Berganfahrassistent

<b>GARANTIE UND MOBILITÄT</b>	
Werksgarantie	2 Jahre beschränkte Garantie von BRP
Verlängerte Service-Laufzeiten	2 Jahre Pannenservice durch Allianz Assistance, Weltmarktführer im Bereich Automotive and Travel Assistance, im Auftrag von BRP*

<b>AUSSTATTUNGSMERKMALE</b>		
	2 Halogen-Scheinwerfer (55 W) Frontkotflügel mit integrierten LED-Leuchten Doppelter USB-Port Handschuhfach (6,8 l) Kompletter Heckfender Wasserdichter Sitz mit anpassungsfähiger Schaumpolsterung	2 Halogen-Scheinwerfer (55 W) Frontkotflügel mit integrierten LED-Leuchten Doppelter USB-Port Handschuhfach (6,8 l) Kompletter Heckfender Wasserdichter Sitz mit anpassungsfähiger Schaumpolsterung Sport-Modus

\*Erhältlich für Fahrzeuge, die von einem BRP Vertragshändler in Großbritannien, Irland, Frankreich, den Niederlanden, Belgien, Luxemburg, Deutschland, Österreich, der Schweiz, Italien, Spanien oder Portugal registriert wurden.

\*\* Nur bei Motorvariante Rotax 900 ACE



\*In Deutschland und Österreich ist ein Führerschein der Klasse A (Motorrad) oder ein Führerschein der Klasse B (PKW) und ein Mindestalter von 21 Jahren vorgeschrieben, um einen Can-Am 3-Rad-Fahrzeug im jeweiligen Land fahren zu können. Weitere Einzelheiten zu den Führerscheinanforderungen finden Sie unter: [canamonroad.com/licence](http://canamonroad.com/licence). Für alle übrigen Länder wenden Sie sich bitte an Ihre örtliche Behörde.

## SERIE „CLASSIC“<sup>1</sup>



Intense Black      Adrenaline Red      Yellow Shock

## SERIE „EPIC“

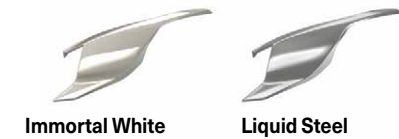

Immortal White      Liquid Steel

## SERIE „EXCLUSIVE“<sup>2</sup>

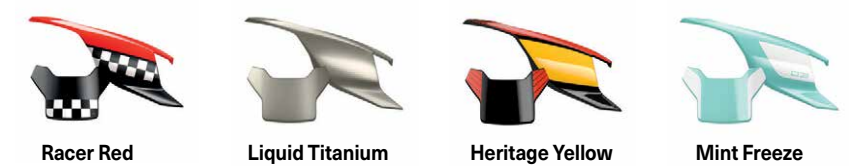

Racer Red      Liquid Titanium      Heritage Yellow      Mint Freeze

## NEUE VERKLEIDUNGEN



Urban Blue      Atlantis Gold      Cyber Orange      Moka Plaid

## Besondere highlights



### AUTOMATIKGETRIEBE (CVT)

Der Fahrer muss sich keine Gedanken über den Gangwechsel machen. Die CVT-Automatik sorgt kontinuierlich für die perfekte Balance aus Leistung und effizientem Kraftstoffverbrauch.



### MOTORVARIANTEN

Der Rotax 600 ACE Zweizylindermotor ist das Nonplusultra in puncto erschwingliche Leistung, der 3-Zylindermotor Rotax 900 ACE setzt Maßstäbe in Sachen Leistung & Fahrspaß!



### ANTRIEBSWELLE

Äußerst langlebige und robuste Antriebswellentechnologie sorgt für dauerhaft hohen Fahrkomfort. Weitere Einstellungs-, Ausrichtungs- oder Wartungsarbeiten sind nicht erforderlich.



### UFIT

Werkzeuglose Verstellung von Lenker und Fußstützen zur Anpassung an den Fahrer sorgt für ein individuelles und komfortables Fahrerlebnis.



### VSS

Das Fahrzeugstabilisierungssystem VSS überwacht das Fahrzeug mittels verschiedener Technologien wie SCS, ABS und TCS, damit sich der Fahrer unterwegs jederzeit sicher fühlen kann.



### INDIVIDUELLE ANPASSUNG

Der Can-Am Ryker ist als 1- oder 2-Sitzer fast grenzenlos individualisierbar! Es dauert nur ein paar Augenblicke, ihm einen neuen Look zu verleihen.

<sup>1</sup>Ein Verkleidungssatz „Classic“ ist im Fahrzeugkauf enthalten. <sup>2</sup>Verkleidungssätze „Exclusive“ sind in begrenzten Stückzahlen erhältlich.

# 2025 RYKER SPORT



## WAS IST NEU?

- XPS Ride Reifen

## HAUPTMERKMALE

- Spannendes & aufregendes Fahrzeug
- Für Spaß gemacht
- Kühnes Styling im Sport-Stil
- Noch mehr Komfort und Zweckmäßigkeit



ABGEBILDET MIT VERKLEIDUNGEN IN INTENSE BLACK

### Rotax® 900 ACE™

#### MOTOR

Typ	Rotax® 900 ACE™ - Dreizylinder-Reihenmotor, flüssigkeitsgekühlt mit elektronischer Kraftstoffeinspritzung und elektronischer Drosselklappensteuerung
Bohrung & Hub	74 x 69,7 mm
Leistung	61,1 kW (82 PS) bei 8000 U/min
Drehmoment	79,1 Nm bei 6500 U/min
CO <sub>2</sub> -Emissionen	143 g/km
Kraftstoffverbrauch	6,08 l/100 km

#### GETRIEBE

Typ	Automatisch (CVT) mit Rückwärtsgang
-----	-------------------------------------

#### FAHRGESTELL

Vorderradaufhängung	Doppelquerlenker
Typ/Federweg der Stoßdämpfer vorne	KYB† Gasdruckstoßdämpfer mit einstellbarer Federvorspannung / 161 mm
Hinterradaufhängung	Multilink-Mono-Schwingarm
Typ/Federweg der Stoßdämpfer hinten	KYB Gasdruckstoßdämpfer mit Ausgleichsweiche und 4-stufig einstellbarer Druckstufendämpfung und Vorspannungseinstellung / 169 mm
Elektronische Bremskraftverteilung	Fußbetätigtes, hydraulisches 3-Rad-Bremssystem
Vorderradbremse	270 mm-Scheibenbremsen mit Nissin 2-Kolben-Schwimmsätteln
Hinterradbremse	220 mm-Scheibenbremse, 1-Kolben-Schwimmsattel
Feststellbremse	Parksperr
Vorderreifen	XPS Ride - 145/60 R16 MC 66T
Hinterreifen	XPS Ride - 205/45 R16 MC 77T
Aluminiumfelgen vorne	5-Speichen-Design, Deep Black, gefräst und getönt, 406 mm x 114 mm (16" x 4,5")
Aluminiumfelge hinten	5-Speichen-Design, Deep Black, gefräst und getönt, 406 mm x 165 mm (16" x 6,5")

#### TRAGFÄHIGKEIT

Sitzplätze	1
Maximale Fahrzeugzuladung	199 kg
Stauraum	7 l
Kraftstoff-Fassungsvermögen	20 l
Kraftstoffart	Super bleifrei

### Rotax® 900 ACE™

#### ABMESSUNGEN

L x B x H	2.352 x 1.522 x 1.073 mm
Radstand	1.709 mm
Sitzhöhe	629 mm
Bodenfreiheit	101 mm
Trockengewicht	291 kg

#### ANZEIGEN & INSTRUMENTE

Typ	4,5"-Digitalanzeige (11,4 cm)
Hauptfunktionen	Tachometer, Drehzahlmesser, Kilometerzähler, Tageskilometer, Restreichweite, Motorkontrollleuchten, Kraftstoffanzeige, Uhr, ECO- und Sport-Modus.

#### SICHERHEIT

SCS	Stabilitätskontrollsystem
TCS	Traktionskontrollsystem
ABS	Antiblockiersystem
Diebstahlschutzsystem	Elektronisches Diebstahlschutzsystem (D.E.S.S.™)
HHC	Berganfahrassistent

#### GARANTIE UND MOBILITÄT

Werksgarantie	2 Jahre beschränkte Garantie von BRP
Verlängerte Service-Laufzeiten	2 Jahre Pannenservice durch Allianz Assistance, Weltmarktführer im Bereich Automotive and Travel Assistance, im Auftrag von BRP*

#### AUSSTATTUNGSMERKMALE

- 2 Halogen-Scheinwerfer (55 W)
- Frontkotflügel mit integrierten LED-Leuchten
- Doppelter USB-Port
- Handschuhfach (6,8 l)
- Kompletter Heckfender
- MAX Montagestruktur
- Geschwindigkeitsregelung
- Sport-Modus
- Sport-Komfortsitz
- Zierleisten und Finishes im Sport-Stil

\*Erhältlich für Fahrzeuge, die von einem BRP Vertragshändler in Großbritannien, Irland, Frankreich, den Niederlanden, Belgien, Luxemburg, Deutschland, Österreich, der Schweiz, Italien, Spanien oder Portugal registriert wurden.





\*In Deutschland und Österreich ist ein Führerschein der Klasse A (Motorrad) oder ein Führerschein der Klasse B (PKW) und ein Mindestalter von 21 Jahren vorgeschrieben, um einen Can-Am 3-Rad-Fahrzeug im jeweiligen Land fahren zu können. Weitere Einzelheiten zu den Führerscheinanforderungen finden Sie unter: [canamonroad.com/licence](http://canamonroad.com/licence). Für alle übrigen Länder wenden Sie sich bitte an Ihre örtliche Behörde.

## SERIE „CLASSIC“<sup>1</sup>



Intense Black

Adrenaline Red

Yellow Shock

## SERIE „EPIC“

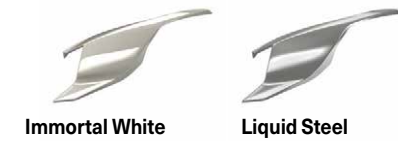

Immortal White

Liquid Steel

## SERIE „EXCLUSIVE“<sup>2</sup>

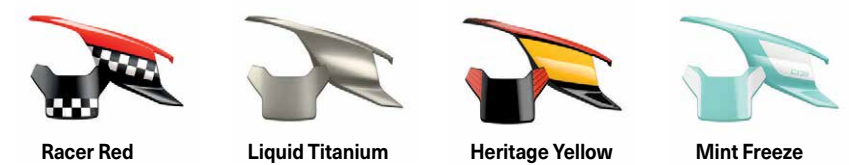

Racer Red

Liquid Titanium

Heritage Yellow

Mint Freeze

## NEUE VERKLEIDUNGEN



Urban Blue

Atlantis Gold

Cyber Orange

Moka Plaid

## Besondere highlights



### GESCHWINDIGKEITSREGELUNG

Sie müssen nicht ständig den Gashebel betätigen, sondern können die Geschwindigkeitsregelung einschalten, um eine bestimmte konstante Geschwindigkeit zu halten.



### KYB<sup>+</sup> GASDRUCKSTOSSDÄMPFER

KYB Gasdruckstoßdämpfer mit Fernverstellung hinten für unterschiedliche Fahrerlebnisse.



### MAX-MONTAGEHALTERUNG

Macht das Fahrzeug 1+1-fähig. Außerdem erhöht sie die Ladekapazität für verschiedene Stauraum-Optionen.



### SPORT-MODUS

Ermöglicht mehr Fahrspaß auf asphaltierten Straßen. Im Sport-Modus wird die Traktionskontrolle des Hinterrads gelockert, sodass Sie kontrollierte Drifts durchführen können.



### ANTRIEBSWELLE

Äußerst langlebige und robuste Antriebswellentechnologie sorgt für dauerhaft hohen Fahrkomfort. Weitere Einstellungs-, Ausrichtungs- oder Wartungsarbeiten sind nicht erforderlich.



### ZIERLEISTEN UND FINISHES IM SPORT-STIL

Modernes Design mit schnittigerer Optik für Liebhaber des Sport-Stils.

<sup>1</sup> Ein Verkleidungssatz „Classic“ ist im Fahrzeugkauf enthalten. <sup>2</sup> Verkleidungssätze „Exclusive“ sind in begrenzten Stückzahlen erhältlich.

# 2025 RYKER RALLY



## WAS IST NEU?

- XPS Rally Reifen

## HAUPTMERKMALE

- Verlassen Sie die ausgetretenen Pfade
- Hoher Funfaktor – erschließen Sie sich neue Tummelplätze
- Einzigartiger, rustikaler Stil
- Authentisches All-Road-Rallye-Erlebnis



## ABGEBILDET MIT VERKLEIDUNGEN IN INTENSE BLACK

Rotax® 900 ACE™

### MOTOR

Typ	Rotax® 900 ACE™ - Dreizylinder-Reihenmotor, flüssigkeitsgekühlt mit elektronischer Kraftstoffeinspritzung und elektronischer Drosselklappensteuerung
Bohrung & Hub	74 x 69,7 mm
Leistung	61,1 kW (82 PS) bei 8000 U/min
Drehmoment	79,1 Nm bei 6500 U/min
CO <sub>2</sub> -Emissionen	143 g/km
Kraftstoffverbrauch	6,08 l/100 km

### GETRIEBE

Typ	Automatisch (CVT) mit Rückwärtsgang
-----	-------------------------------------

### FAHRGESTELL

Vorderradaufhängung	Doppelquerlenker
Typ/Federweg der Stoßdämpfer vorne	KYB HPG mit Ausgleichsbehälter und 4-stufig einstellbarer Druckstufendämpfung und Vorspannungseinstellung / 185 mm
Hinterradaufhängung	Multilink-Mono-Schwingarm
Typ/Federweg der Stoßdämpfer hinten	KYB Gasdruckstoßdämpfer mit Ausgleichsbehälter und 4-stufig einstellbarer Druckstufendämpfung und Vorspannungseinstellung / 179 mm
Elektronische Bremskraftverteilung	Fußbetätigtes, hydraulisches 3-Rad-Bremssystem
Vorderradbremse	270 mm-Scheibenbremsen mit Nissin 2-Kolben-Schwimmsätteln
Hinterradbremse	220 mm-Scheibenbremse, 1-Kolben-Schwimmsattel
Feststellbremse	Parksperr
Vorderreifen	XPS Rally – 145/60 R16 MC 66T
Hinterreifen	XPS Rally – 205/55 R15 MC 81T
Aluminiumfelgen vorne	15-Speichen-Design, Hyper Silver, 406 mm x 114 mm (16" x 4,5")
Aluminiumfelge hinten	15-Speichen-Design, Hyper Silver, 381 mm x 165 mm (15" x 6,5")

### TRAGFÄHIGKEIT

Sitzplätze	1
Maximale Fahrzeugzuladung	187 kg
Stauraum	7 l
Kraftstoff-Fassungsvermögen	20 l
Kraftstoffart	Super bleifrei

Rotax® 900 ACE™

### ABMESSUNGEN

L x B x H	2.532 x 1.522 x 1.090 mm
Radstand	1.709 mm
Sitzhöhe	676 mm
Bodenfreiheit	122 mm
Trockengewicht	303 kg

### ANZEIGEN & INSTRUMENTE

Typ	4,5"-Digitalanzeige (11,4 cm)
Hauptfunktionen	Tachometer, Drehzahlmesser, Kilometerzähler, Tageskilometer, Restreichweite, Motorkontrollleuchten, Kraftstoffanzeige, Uhr, ECO- und Rallye-Modus

### SICHERHEIT

SCS	Stabilitätskontrollsystem
TCS	Traktionskontrollsystem
ABS	Antiblockiersystem
Diebstahlschutzsystem	Elektronisches Diebstahlschutzsystem (D.E.S.S.™)
HHC	Berganfahrassistent

### GARANTIE UND MOBILITÄT

Werksgarantie	2 Jahre beschränkte Garantie von BRP
Verlängerte Service-Laufzeiten	2 Jahre Pannenservice durch Allianz Assistance, Weltmarktführer im Bereich Automotive and Travel Assistance, im Auftrag von BRP*

### AUSSTATTUNGSMERKMALE

2 Halogen-Scheinwerfer (55 W)
Frontkotflügel mit integrierten LED-Leuchten
Doppelter USB-Port
Handschuhfach (6,8 l)
Rallye-Schmutzfänger
MAX Montagestruktur
Handschutz
Akrapovič Auspuff
Geschwindigkeitsregelung
Rallye-Modus
Rallye-Komfortsitz
Rallye-Lenker
Große, einstellbare Anti-Rutsch-Fußrasten
Schutz der Vorderradaufhängung
Unterbodenschutz
Lufteinlass mit Vorfilter
Frontgrillschutz
Verstärkte Radkränze

\*Erhältlich für Fahrzeuge, die von einem BRP Vertragshändler in Großbritannien, Irland, Frankreich, den Niederlanden, Belgien, Luxemburg, Deutschland, Österreich, der Schweiz, Italien, Spanien oder Portugal registriert wurden.



\*In Deutschland und Österreich ist ein Führerschein der Klasse A (Motorrad) oder ein Führerschein der Klasse B (PKW) und ein Mindestalter von 21 Jahren vorgeschrieben, um einen Can-Am 3-Rad-Fahrzeug im jeweiligen Land fahren zu können. Weitere Einzelheiten zu den Führerscheinanforderungen finden Sie unter: [canamonroad.com/licence](http://canamonroad.com/licence). Für alle übrigen Länder wenden Sie sich bitte an Ihre örtliche Behörde.

## SERIE „CLASSIC“<sup>1</sup>



Intense Black

Adrenaline Red

Yellow Shock

## SERIE „EPIC“

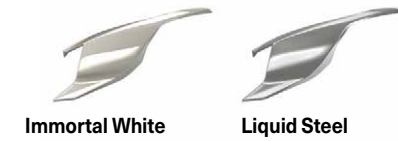

Immortal White

Liquid Steel

## SERIE „EXCLUSIVE“<sup>2</sup>

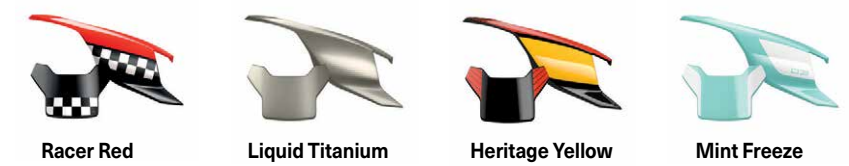

Racer Red

Liquid Titanium

Heritage Yellow

Mint Freeze

## NEUE VERKLEIDUNGEN



Urban Blue

Atlantis Gold

Cyber Orange

Moka Plaid

## BESONDERE HIGHLIGHTS



### AKRAPOVIČ AUSPUFF

Unverwechselbarer Sound und Highend-Auspuff.



### VOLL EINSTELLBARE KYB<sup>†</sup> GASDRUCKSTOSSDÄMPFER

KYB Gasdruckstoßdämpfer vorne und hinten mit Fernverstellung und zusätzlichem Federweg von 2,5 cm zur Optimierung Ihrer Fahrt und für verbesserten Komfort.



### MAX-MONTAGEHALTERUNG

Macht das Fahrzeug 1+1-fähig. Außerdem erhöht sie die Ladekapazität für verschiedene Stauraum-Optionen.



### VERBESSERTER FAHRZEUGSCHUTZ

Zusätzlicher Schutz für eine längere Lebensdauer durch Schutz für die Fahrzeugfront, Unterbodenschutz und verstärkte Felgen.



### EINZIGARTIGES RALLYE-ERLEBNIS

Ein für All-Road-Touren konzipiertes Fahrzeug mit Handschutz, Rallye-Komfortsitz für eine aktivere Fahrhaltung, Schmutzfängern und großen, verstellbaren Anti-Rutsch-Fußrasten.



### RALLYE-MODUS & -REIFEN

Ermöglicht mehr Flexibilität und Fahrspaß abseits der Straße, indem der VSS-Input optimiert wird und kontrollierte Drifts mit angepassten Allroad-Reifen ermöglicht werden.

<sup>1</sup> Ein Verkleidungssatz „Classic“ ist im Fahrzeugkauf enthalten. <sup>2</sup> Verkleidungssätze „Exclusive“ sind in begrenzten Stückzahlen erhältlich.

# 2025 SPYDER F3-S



## WAS IST NEU?

- XPS Roadster Reifen

## HAUPTMERKMALE

- Echte Outdoor-Freiheit
- Entspannte Cruiser-Sitzposition mit UFit
- Kühner, muskulöser & sportlicher Auftritt
- Temperamentvolle Leistung



## MONOLITH BLACK SATIN

### MOTOR

Typ	Rotax® 1330 ACE™ Dreizylinder-Reihenmotor, flüssigkeitsgekühlt mit elektronischer Kraftstoffeinspritzung und elektronischer Drosselklappensteuerung
Bohrung & Hub	84 x 80 mm
Leistung	85,8 kW (115 PS) bei 7250 U/min
Drehmoment	130,1 Nm bei 5000 U/min
CO <sub>2</sub> -Emissionen	155 g/km
Kraftstoffverbrauch	6,3 l/100 km

### GETRIEBE

Typ	Halbautomatik mit Rückwärtsgang
Getriebe	6-Gang

### FAHRGESTELL

Vorderradaufhängung	Doppelter Dreieckslenker mit Querstabilisator
Typ/Federweg der Stoßdämpfer vorne	SACHS' Big-Bore Stoßdämpfer / 129 mm
Hinterradaufhängung	Schwingarm
Typ/Federweg der Stoßdämpfer hinten	SACHS Stoßdämpfer / 132 mm
Elektronische Bremskraftverteilung	Fußbetätigtes, hydraulisches 3-Rad-Bremssystem
Vorderradbremse	270 mm-Scheiben mit Brembo® 4-Kolben-Festsätteln
Hinterradbremse	270 mm-Scheibenbremse mit 1-Kolben-Schwimmsattel und integrierter Feststellbremse
Feststellbremse	Elektrisch betätigt
Vorderreifen	XPS Roadster - 165/55 R15 MC 69H
Hinterreifen	XPS Roadster - 225/50 R15 MC 84H
Aluminiumfelgen vorne	10-Speichen-Design, Deep Black, gefräst und getönt, 381 x 127 mm (15" x 5")
Aluminiumfelge hinten	6-Speichen-Design, 381 mm x 178 mm (15" x 7")

### TRAGFÄHIGKEIT

Sitzplätze	2
Maximale Fahrzeugzuladung	199 kg
Stauraum	24,4 l
Kraftstoff-Fassungsvermögen	27 l
Kraftstoffart	Super bleifrei

### ABMESSUNGEN

L x B x H	2.642 x 1.497 x 1.099 mm
Radstand	1.709 mm
Sitzhöhe	675 mm
Bodenfreiheit	115 mm
Trockengewicht	408 kg

### ANZEIGEN & INSTRUMENTE

Typ	10,25"-Touchscreen-Display mit BRP Connect und Apple CarPlay
Hauptfunktionen	Tachometer, Drehzahlmesser, Kilometerzähler, Tageskilometer- und Betriebsstundenzähler, durchschnittlicher Kraftstoffverbrauch, Gangstellung, ECO- und Sport-Modus, Temperatur, Motorkontrollleuchten, elektronische Kraftstoffanzeige, Uhr und mehr.
Audiosystem	USB, Bluetooth**

### SICHERHEIT

SCS	Stabilitätskontrollsystem
TCS	Traktionskontrollsystem
ABS	Antiblockiersystem
DPS™	Dynamische Servolenkung
Diebstahlschutzsystem	Elektronisches Diebstahlschutzsystem (D.E.S.S.™)
HHC	Berganfahrassistent

### GARANTIE UND MOBILITÄT

Werksgarantie	2 Jahre beschränkte Garantie von BRP
Verlängerte Service-Laufzeiten	2 Jahre Pannenservice durch Allianz Assistance, Weltmarktführer im Bereich Automotive and Travel Assistance, im Auftrag von BRP**

### AUSSTATTUNGSMERKMALE

LED-Scheinwerfer
Frontkotflügel mit integrierten LED-Leuchten
Geschwindigkeitsregelung
Steuermodul am Lenker
Sport-Modus
Rahmenfarbe Can-Am Red
Sport-Schalldämpfer

\* Audio output available through accessories (compatible helmet, etc.)

\*\*Erhältlich für Fahrzeuge, die von einem BRP Vertragshändler in Großbritannien, Irland, Frankreich, den Niederlanden, Belgien, Luxemburg, Deutschland, Österreich, der Schweiz, Italien, Spanien oder Portugal registriert wurden.



\*In Deutschland und Österreich ist ein Führerschein der Klasse A (Motorrad) oder ein Führerschein der Klasse B (PKW) und ein Mindestalter von 21 Jahren vorgeschrieben, um einen Can-Am 3-Rad-Fahrzeug im jeweiligen Land fahren zu können. Weitere Einzelheiten zu den Führerscheinanforderungen finden Sie unter: [canamonroad.com/licence](http://canamonroad.com/licence). Für alle übrigen Länder wenden Sie sich bitte an Ihre örtliche Behörde.



## Besondere highlights



### UFIT-SYSTEM

Ermöglicht in kürzester Zeit die Anpassung an Körpergröße und Fahrstil des Fahrers.



### 10,25"- TOUCHSCREEN-DISPLAY MIT BRP CONNECT UND APPLE CARPLAY

Hochauflösendes Infotainment-System für ein interaktives und personalisierbares Informations-Erlebnis, das nahtlos und einfach von der Hand geht.



### SPORTLICHES FAHRGEFÜHL\*\*

Der Sportmodus in Kombination mit einem größeren Ritzel (89 Zähne) sorgt beim Spyder F3-S für eine schnellere Beschleunigung und ein sportlicheres Fahrgefühl.



### ROTAX 1330 ACE MOTOR

115 PS-Motor – Mehr Leistung bedeutet nur eins – bessere Performance. Mit unserem leistungsstärksten Motor begegnen Sie den Herausforderungen der Straße mit dem Wissen, dass mehr Leistung abrufbar ist, wenn Sie sie brauchen.



### LED-SCHEINWERFER

Die LED-Scheinwerfer mit weißerem Licht und einer breiteren Ausleuchtung benötigen außerdem weniger Wartung. Dank verbesserter Sicht auf die Straße und präziser Ausleuchtung bleibt Ihnen nichts mehr verborgen.



### HALBAUTOMATIKGETRIEBE

Alle Gänge lassen sich einfach auf Tastendruck schalten.

# 2025 SPYDER F3-T



## WAS IST NEU?

- XPS Roadster Reifen

## HAUPTMERKMALE

- Echte Outdoor-Freiheit
- Entspannte Cruiser-Sitzposition mit UFit
- Kühner, muskulöser Auftritt
- Noch mehr Cruiser-Komfort und Bequemlichkeit



PEARL WHITE

### MOTOR

Typ	Rotax® 1330 ACE™ Dreizylinder-Reihenmotor, flüssigkeitsgekühlt mit elektronischer Kraftstoffeinspritzung und elektronischer Drosselklappensteuerung
Bohrung & Hub	84 x 80 mm
Leistung	85,8 kW (115 PS) bei 7250 U/min
Drehmoment	130,1 Nm bei 5000 U/min
CO <sub>2</sub> -Emissionen	155 g/km
Kraftstoffverbrauch	6,3 l/100 km

### GETRIEBE

Typ	Halbautomatik mit Rückwärtsgang
Getriebe	6-Gang

### FAHRGESTELL

Vorderradaufhängung	Doppelter Dreieckslenker mit Querstabilisator
Typ/Federweg der Stoßdämpfer vorne	SACHS' Big-Bore Stoßdämpfer / 129 mm
Hinterradaufhängung	Schwingarm
Typ/Federweg der Stoßdämpfer hinten	SACHS Stoßdämpfer mit manueller Vorspannungseinstellung der Luftfederung / 132 mm
Elektronische Bremskraftverteilung	Fußbetätigtes, hydraulisches 3-Rad-Bremssystem
Vorderradbremse	270 mm-Scheiben mit Brembo <sup>4</sup> 4-Kolben-Festsätteln
Hinterradbremse	270 mm-Scheibenbremse mit 1-Kolben-Schwimmsattel und integrierter Feststellbremse
Feststellbremse	Elektrisch betätigt
Vorderreifen	XPS Roadster - 165/55 R15 MC 69H
Hinterreifen	XPS Roadster - 225/50 R15 MC 84H
Aluminiumfelgen vorne	10-Speichen-Design, Deep Black, 381 mm x 127 mm (15" x 5")
Aluminiumfelge hinten	6-Speichen-Design, 15" x 7" (381 mm x 178 mm)

### TRAGFÄHIGKEIT

Sitzplätze	2
Maximale Fahrzeugzuladung	199 kg
Stauraum	79,5 l
Kraftstoff-Fassungsvermögen	27 l
Kraftstoffart	Super bleifrei

### ABMESSUNGEN

L x B x H	2.596 x 1.497 x 1.241 mm
Radstand	1.709 mm
Sitzhöhe	675 mm
Bodenfreiheit	115 mm
Trockengewicht	430 kg

### ANZEIGEN & INSTRUMENTE

Typ	10,25"-Touchscreen-Display mit BRP Connect und Apple CarPlay
Hauptfunktionen	Geschwindigkeitsmesser, Drehzahlmesser, Kilometerzähler, Tageskilometer- und Betriebsstundenzähler, durchschnittlicher Kraftstoffverbrauch, Gangstellung, intelligente ECO-Modus-Unterstützung, Temperatur, Motorkontrollleuchten, elektronische Kraftstoffanzeige, Uhr und mehr.
Audiosystem	BRP Audiosystem mit 4 Lautsprechern, Radio, USB, Bluetooth <sup>1</sup>

### SICHERHEIT

SCS	Stabilitätskontrollsystem
TCS	Traktionskontrollsystem
ABS	Antiblockiersystem
DPS™	Dynamische Servolenkung
Diebstahlschutzsystem	Elektronisches Diebstahlschutzsystem (D.E.S.S.™)
HHC	Berganfahrassistent

### GARANTIE UND MOBILITÄT

Werksgarantie	2 Jahre beschränkte Garantie von BRP
Verlängerte Service-Laufzeiten	2 Jahre Pannenservice durch Allianz Assistance, Weltmarktführer im Bereich Automotive and Travel Assistance, im Auftrag von BRP*

### AUSSTATTUNGSMERKMALE

LED-Scheinwerfer	
Frontkotflügel mit integrierten LED-Leuchten	
Geschwindigkeitsregelung	
Steuermodul am Lenker	
Sport-Windabweiser	
Handschuhfach mit USB (3,5 l)	
Integrierter Hartschalenkoffer	

\*Erhältlich für Fahrzeuge, die von einem BRP Vertragshändler in Großbritannien, Irland, Frankreich, den Niederlanden, Belgien, Luxemburg, Deutschland, Österreich, der Schweiz, Italien, Spanien oder Portugal registriert wurden.



\*In Deutschland und Österreich ist ein Führerschein der Klasse A (Motorrad) oder ein Führerschein der Klasse B (PKW) und ein Mindestalter von 21 Jahren vorgeschrieben, um einen Can-Am 3-Rad-Fahrzeug im jeweiligen Land fahren zu können. Weitere Einzelheiten zu den Führerscheinanforderungen finden Sie unter: [canamonroad.com/licence](http://canamonroad.com/licence). Für alle übrigen Länder wenden Sie sich bitte an Ihre örtliche Behörde.



## Besondere highlights



### SATTeltaschen

Integrierte Hartschalenkoffer – damit Sie mehr auf Ihr Abenteuer mitnehmen können.



### SATTeltaschen

Integrierte Hartschalenkoffer – damit Sie mehr auf Ihr Abenteuer mitnehmen können.



### 10,25“- TOUCHSCREEN-DISPLAY MIT BRP CONNECT UND APPLE CARPLAY

Hochauflösendes Infotainment-System für ein interaktives und personalisierbares Informations-Erlebnis, das nahtlos und einfach von der Hand geht.



### SPORT-WINDABWEISER

Bietet Schutz vor Wind – für mehr Komfort auf der Straße.



### LED-SCH EINWERFER

Die LED-Scheinwerfer mit weißerem Licht und einer breiteren Ausleuchtung benötigen außerdem weniger Wartung. Dank verbesserter Sicht auf die Straße und präziser Ausleuchtung bleibt Ihnen nichts mehr verborgen.



### BRP AUDIOSYSTEM

Unser Soundsystem mit 4 Lautsprechern ist mit Radio, USB und Bluetooth† ausgestattet, damit Sie Ihre Lieblingsmusik von allen Geräten abspielen können.

# 2025 SPYDER F3 LIMITED



## WAS IST NEU?

- XPS Roadster Reifen

## HAUPTMERKMALE

- Echte Outdoor-Freiheit
- Entspannte Cruiser-Sitzposition mit UFit
- Kühner, muskulöser Auftritt
- Erstklassiger Cruiser-Komfort und Bequemlichkeit für zwei



## MINERAL BLUE SATIN

### MOTOR

Typ	Rotax® 1330 ACE™ Dreizylinder-Reihenmotor, flüssigkeitsgekühlt mit elektronischer Kraftstoffeinspritzung und elektronischer Drosselklappensteuerung
Bohrung & Hub	84 x 80 mm (3,31 x 3,14 in.)
Leistung	85,8 kW (115 PS) bei 7250 U/min
Drehmoment	130,1 Nm bei 5000 U/min
CO <sub>2</sub> -Emissionen	155 g/km
Kraftstoffverbrauch	6,3 l/100 km

### GETRIEBE

Typ	Halbautomatik mit Rückwärtsgang
Getriebe	6-Gang

### FAHRGESTELL

Vorderradaufhängung	Doppelter Dreieckslenker mit Querstabilisator
Typ/Federweg der Stoßdämpfer vorne	SACHS® Big-Bore-Stoßdämpfer / 129 mm
Hinterradaufhängung	Schwingarm
Typ/Federweg der Stoßdämpfer hinten	SACHS® Stoßdämpfer mit selbstregulierender Vorspannungseinstellung der Luftfederung / 132 mm
Elektronische Bremskraftverteilung	Fußbetätigtes, hydraulisches 3-Rad-Bremssystem
Vorderradbremse	270 mm-Scheiben mit Brembo <sup>1</sup> 4-Kolben-Festsätteln
Hinterradbremse	270 mm-Scheibenbremse mit 1-Kolben-Schwimmsattel und integrierter Feststellbremse
Feststellbremse	Elektrisch betätigt
Vorderreifen	XPS Roadster - 165/55 R15 MC 69H
Hinterreifen	XPS Roadster - 225/50 R15 MC 84H
Aluminiumfelgen vorne	10-Speichen-Design, Deep Black, 381 mm x 127 mm (15" x 5")
Aluminiumfelge hinten	6-Speichen-Design, 381 mm x 178 mm (15" x 7")

### TRAGFÄHIGKEIT

Sitzplätze	2
Maximale Fahrzeugzuladung	199 kg
Stauraum	139,5 l
Kraftstoff-Fassungsvermögen	27 l
Kraftstoffart	Super bleifrei

### ABMESSUNGEN

L x B x H	2.820 x 1.497 x 1.241 mm
Radstand	1.709 mm
Sitzhöhe	675 mm
Bodenfreiheit	115 mm
Trockengewicht	448 kg

### ANZEIGEN & INSTRUMENTE

Typ	10,25"-Touchscreen-Display mit BRP Connect und Apple CarPlay
Hauptfunktionen	Geschwindigkeitsmesser, Drehzahlmesser, Kilometerzähler, Tageskilometer- und Betriebsstundenzähler, durchschnittlicher Kraftstoffverbrauch, Gangstellung, intelligente ECO-Modus-Unterstützung, Temperatur, Motorkontrollleuchten, elektronische Kraftstoffanzeige, Uhr und mehr
Audiosystem	BRP Premium-Audiosystem mit 6 Lautsprechern und Radio, USB, Bluetooth <sup>1</sup>

### SICHERHEIT

SCS	Stabilitätskontrollsystem
TCS	Traktionskontrollsystem
ABS	Antiblockiersystem
DPS™	Dynamische Servolenkung
Diebstahlschutzsystem	Elektronisches Diebstahlschutzsystem (D.E.S.S.™)
HHC	Berganfahrassistent

### GARANTIE UND MOBILITÄT

Werksgarantie	2 Jahre beschränkte Garantie von BRP
Verlängerte Service-Laufzeiten	2 Jahre Pannenservice durch Allianz Assistance, Weltmarktführer im Bereich Automotive and Travel Assistance, im Auftrag von BRP*

### AUSSTATTUNGSMERKMALE

- LED-Scheinwerfer
- Frontkotflügel mit integrierten LED-Leuchten
- Geschwindigkeitsregelung
- Steuermodul am Lenker
- Sport-Windabweiser
- Handschuhfach mit USB (3,5 l)
- Integrierter Hartschalenkoffer
- Topcase mit integrierter Beifahrer-Rückenlehne (22 l)
- Beheizter Fahrer- und Beifahrergriff
- Fahrer- und Beifahrer-Fußauflagen





\*In Deutschland und Österreich ist ein Führerschein der Klasse A (Motorrad) oder ein Führerschein der Klasse B (PKW) und ein Mindestalter von 21 Jahren vorgeschrieben, um einen Can-Am 3-Rad-Fahrzeug im jeweiligen Land fahren zu können. Weitere Einzelheiten zu den Führerscheinanforderungen finden Sie unter: [canamonroad.com/licence](http://canamonroad.com/licence). Für alle übrigen Länder wenden Sie sich bitte an Ihre örtliche Behörde.



## Besondere highlights



### UFIT-SYSTEM

Ermöglicht in kürzester Zeit die Anpassung an Körpergröße und Fahrstil des Fahrers.



### 10,25“- TOUCHSCREEN-DISPLAY MIT BRP CONNECT UND APPLE CARPLAY

Hochauflösendes Infotainment-System für ein interaktives und personalisierbares Informations-Erlebnis, das nahtlos und einfach von der Hand geht.



### TOPCASE

Das wasserdichte Topcase bietet 60 Liter Stauraum – perfekt, um auf einer Langstreckenfahrt nichts zurücklassen zu müssen. Genug Platz für 2 große Integralhelme.



### SELBSTREGELNDE LUFTFEDERUNG

Die hinteren Luftdämpfer passen sich automatisch dem Passagier- und Frachtgewicht an und sorgen so jederzeit für Komfort.



### LED-SCHWEINWERFER

Die LED-Scheinwerfer mit weißerem Licht und einer breiteren Ausleuchtung benötigen außerdem weniger Wartung. Dank verbesserter Sicht auf die Straße und präziser Ausleuchtung bleibt Ihnen nichts mehr verborgen.



### BRP PREMIUM-AUDIOSYSTEM

Unser Soundsystem mit 6 Lautsprechern ist mit Radio, USB und Bluetooth\* ausgestattet, damit Sie Ihre Lieblingsmusik von allen Geräten abspielen können.

# 2025 SPYDER F3 LIMITED SPECIAL SERIES



## WAS IST NEU?

- XPS Roadster Reifen

## HAUPTMERKMALE

- Echte Outdoor-Freiheit
- Entspannte Cruiser-Sitzposition mit UFit-System
- Kühner, muskulöser & sportlicher Auftritt mit Premium-Finishes & -Farben
- Bietet ein Höchstmaß an Komfort und Bequemlichkeit für zwei



## BRITISH GREEN METALLIC

### MOTOR

Typ	Rotax® 1330 ACE™ Dreizylinder-Reihenmotor, flüssigkeitsgekühlt mit elektronischer Kraftstoffeinspritzung und elektronischer Drosselklappensteuerung
Bohrung & Hub	84 x 80 mm (3,31 x 3,14 in.)
Leistung	85,8 kW (115 PS) bei 7250 U/min
Drehmoment	130,1 Nm bei 5000 U/min
CO <sub>2</sub> -Emissionen	155 g/km
Kraftstoffverbrauch	6,3 l/100 km

### GETRIEBE

Typ	Halbautomatik mit Rückwärtsgang
Getriebe	6-Gang

### FAHRGESTELL

Vorderradaufhängung	Doppelter Dreieckslenker mit Querstabilisator
Typ/Federweg der Stoßdämpfer vorne	SACHS <sup>†</sup> Big-Bore-Stoßdämpfer / 129 mm
Hinterradaufhängung	Schwingarm
Typ/Federweg der Stoßdämpfer hinten	SACHS Stoßdämpfer mit selbstregelnder Vorspannungseinstellung der Luftfederung / 132 mm
Elektronische Bremskraftverteilung	Fußbetätigtes, hydraulisches 3-Rad-Bremssystem
Vorderradbremse	270 mm-Scheiben mit Brembo <sup>†</sup> 4-Kolben-Festsätteln
Hinterradbremse	270 mm-Scheibenbremse mit 1-Kolben-Schwimmsattel und integrierter Feststellbremse
Feststellbremse	Elektrisch betätigt
Vorderreifen	XPS Roadster - 165/55 R15 MC 69H
Hinterreifen	XPS Roadster - 225/50 R15 MC 84H
Aluminiumfelgen vorne	16-Speichen-Design, Carbon Black, 381 mm x 127 mm (15" x 5")
Aluminiumfelge hinten	6-Speichen-Design, 381 mm x 178 mm (15" x 7")

### TRAGFÄHIGKEIT

Sitzplätze	2
Maximale Fahrzeugzuladung	199 kg
Stauraum	139,5 l
Kraftstoff-Fassungsvermögen	27 l
Kraftstoffart	Super bleifrei

### ABMESSUNGEN

L x B x H	2.820 x 1.497 x 1.241 mm
Radstand	1.709 mm
Sitzhöhe	675 mm
Bodenfreiheit	115 mm
Trockengewicht	448 kg

### ANZEIGEN & INSTRUMENTE

Typ	10,25"-Touchscreen-Display mit BRP Connect und Apple CarPlay
Hauptfunktionen	Geschwindigkeitsmesser, Drehzahlmesser, Kilometerzähler, Tageskilometer- und Betriebsstundenzähler, durchschnittlicher Kraftstoffverbrauch, Gangstellung, intelligente ECO-Modus-Unterstützung, Temperatur, Motorkontrollleuchten, elektronische Kraftstoffanzeige, Uhr und mehr
Audiosystem	BRP Premium-Audiosystem mit 6 Lautsprechern und Radio, USB, Bluetooth <sup>†</sup>

### SICHERHEIT

SCS	Stabilitätskontrollsystem
TCS	Traktionskontrollsystem
ABS	Antilockiersystem
DPS™	Dynamische Servolenkung
Diebstahlschutzsystem	Elektronisches Diebstahlschutzsystem (D.E.S.S.™)
HHC	Berganfahrassistent

### GARANTIE UND MOBILITÄT

Werksgarantie	2 Jahre beschränkte Garantie von BRP
Verlängerte Service-Laufzeiten	2 Jahre Pannenservice durch Allianz Assistance, Weltmarktführer im Bereich Automotive and Travel Assistance, im Auftrag von BRP*

### AUSSTATTUNGSMERKMALE

LED-Scheinwerfer	Frontkotflügel mit integrierten LED-Leuchten
Geschwindigkeitsregelung	Steuermodul am Lenker
Sport-Windabweiser	Handschuhfach mit USB (3,5 I)
Integrierter Hartschalenkoffer	Topcase mit integrierter Beifahrer-Rückenlehne (22 l)
Beheizter Fahrer- und Beifahrergriff	Fahrer- und Beifahrer-Fußauflagen
Lenker mit kurzer Griffdistanz	Topcase-Träger
Einstellbare Fahrer-Rückenlehne	Komfortsitz

\*Erhältlich für Fahrzeuge, die von einem BRP Vertragshändler in Großbritannien, Irland, Frankreich, den Niederlanden, Belgien, Luxemburg, Deutschland, Österreich, der Schweiz, Italien, Spanien oder Portugal registriert wurden.



\*In Deutschland und Österreich ist ein Führerschein der Klasse A (Motorrad) oder ein Führerschein der Klasse B (PKW) und ein Mindestalter von 21 Jahren vorgeschrieben, um einen Can-Am 3-Rad-Fahrzeug im jeweiligen Land fahren zu können. Weitere Einzelheiten zu den Führerscheinanforderungen finden Sie unter: [canamonroad.com/licence](http://canamonroad.com/licence). Für alle übrigen Länder wenden Sie sich bitte an Ihre örtliche Behörde.



## Besondere highlights



### FAHRER-RÜCKENLEHNE UND LENKER MIT KURZER GRIFFDISTANZ

Lehnen Sie sich zurück, entspannen Sie sich und genießen Sie dank der Kombination aus Komfortsitz, Lenker mit kurzer Griffdistanz und verstellbarer Fahrer-Rückenlehne, die eine entspannte Fahrposition ermöglichen, ganz einfach die Fahrt.



### 10,25“- TOUCHSCREEN-DISPLAY MIT BRP CONNECT UND APPLE CARPLAY

Hochauflösendes Infotainment-System für ein interaktives und personalisierbares Informations-Erlebnis, das nahtlos und einfach von der Hand geht.



### TOPCASE

Das wasserdichte Topcase bietet 60 Liter Stauraum – perfekt, um auf einer Langstreckenfahrt nichts zurücklassen zu müssen. Genug Platz für 2 große Integralhelme.



### SELBSTREGULIERENDE LUFTFEDERUNG

Die hinteren Luftdämpfer passen sich automatisch dem Passagier- und Frachtgewicht an und sorgen so jederzeit für Komfort.



### RÜCKFAHRKAMERA

Verbessern Sie die Sicht des Benutzers, wenn das Fahrzeug rückwärts fährt. Die Kamera ist einfach zu bedienen und erscheint automatisch auf Ihrem Bildschirm, wenn Sie den Rückwärtsgang einlegen.



### BRP PREMIUM-AUDIOSYSTEM

Unser Soundsystem mit 6 Lautsprechern ist mit Radio, USB und Bluetooth\* ausgestattet, damit Sie Ihre Lieblingsmusik von allen Geräten abspielen können.

# 2025 SPYDER RT LIMITED



## WAS IST NEU?

- XPS Roadster Reifen

## HAUPTMERKMALE

- Ultimatives Touring-Fahrzeug für zwei Personen
- Modernes Design
- Ultimativer Komfort für zwei Personen
- Bequemlichkeit und Vielseitigkeit auf neuem Niveau

BRP AUDIO PREMIUM / BRP CONNECT / APPLE CARPLAY / ECO

- HYPER SILVER METALLIC
- CARBON BLACK
- MINERAL BLUE SATIN

## MOTOR

Typ	Rotax® 1330 ACE™ Dreizylinder-Reihenmotor, flüssigkeitsgekühlt mit elektronischer Kraftstoffeinspritzung und elektronischer Drosselklappensteuerung
Bohrung & Hub	84 x 80 mm (3,31 x 3,14 in.)
Leistung	85,8 kW (115 PS) bei 7250 U/min
Drehmoment	130,1 Nm bei 5000 U/min
CO <sub>2</sub> -Emissionen	155 g/km
Kraftstoffverbrauch	6.3 l/100 km (37.3 mpg)

## GETRIEBE

Typ	Halbautomatik mit Rückwärtsgang
Getriebe	6-Gang

## FAHRGESTELL

Vorderradaufhängung	Doppelter Dreieckslenker mit Querstabilisator
Typ/Federweg der Stoßdämpfer vorne	SACHS <sup>+</sup> Big-Bore-Stoßdämpfer / 174 mm
Hinterradaufhängung	Schwingarm
Typ/Federweg der Stoßdämpfer hinten	SACHS <sup>+</sup> Stoßdämpfer mit selbstregelnder Vorspannungseinstellung der Luftfederung / 152 mm
Elektronische Bremskraftverteilung	Fußbetätigtes, hydraulisches 3-Rad-Bremssystem
Vorderradbremse	270 mm-Scheiben mit Brembo <sup>+</sup> 4-Kolben-Festsätteln
Hinterradbremse	270 mm-Scheibenbremse mit 1-Kolben-Schwimmsattel und integrierter Feststellbremse
Feststellbremse	Elektrisch betätigt
Vorderreifen	XPS Roadster - 165/55 R15 MC 69H
Hinterreifen	XPS Roadster - 225/50 R15 MC 84H
Aluminiumfelgen vorne	6-Speichen-Design, 15 x 5" (381 mm x 127 mm)
Aluminiumfelge hinten	6-Speichen-Design, 15" x 7" (381 mm x 178 mm)

## TRAGFÄHIGKEIT

Sitzplätze	2
Maximale Fahrzeugzuladung	224 kg
Stauraum	177 l
Kraftstoff-Fassungsvermögen	26,5 l
Kraftstoffart	Super bleifrei

## ABMESSUNGEN

L x B x H	2.833 x 1.554 x 1.464 mm
Radstand	1.714 mm
Sitzhöhe	755 mm
Bodenfreiheit	115 mm
Trockengewicht	464 kg

## ANZEIGEN & INSTRUMENTE

Typ	10,25"-Touchscreen-Display mit BRP Connect und Apple CarPlay
Hauptfunktionen	Geschwindigkeitsmesser, Drehzahlmesser, Kilometerzähler, Tageskilometer- und Betriebsstundenzähler, durchschnittlicher Kraftstoffverbrauch, Gangstellung, intelligente ECO-Modus-Unterstützung, Temperatur, Motorkontrollleuchten, elektronische Kraftstoffanzeige, Uhr und mehr.
Audiosystem	BRP Premium-Audiosystem mit 6 Lautsprechern und Radio, USB, Bluetooth <sup>1</sup>

## SICHERHEIT

SCS	Stabilitätskontrollsystem
TCS	Traktionskontrollsystem
ABS	Antiblockiersystem
DPS™	Dynamische Servolenkung
Diebstahlschutzsystem	Elektronisches Diebstahlschutzsystem (D.E.S.S.™)
HHC	Berganfahrassistent

## GARANTIE UND MOBILITÄT

Werksgarantie	2 Jahre beschränkte Garantie von BRP
Verlängerte Service-Laufzeiten	2 Jahre Pannenservice durch Allianz Assistance, Weltmarktführer im Bereich Automotive and Travel Assistance, im Auftrag von BRP*

## BESONDERE HIGHLIGHTS

Premium-LED-Scheinwerfer  
 Touring-Trittbretter für den Fahrer  
 Verstellbare Fußauflagen für Mitfahrer  
 Steuermodul am Lenker  
 Besonders bequemer Sitz mit Lendenwirbelstütze  
 Handschuhfach mit USB (1,36 l)  
 Geschwindigkeitsregelung  
 Integrierter Hartschalenkoffer  
 Elektrisch verstellbarer Windabweiser mit Memoryfunktion  
 LinQ kompatibel  
 Feststehende Seitenwindabweiser  
 Beheizter Fahrer- und Beifahrergriff  
 Beheizter Fahrer- und Beifahrersitz  
 Topcase mit integrierter Beifahrer-Rückenlehne (22 l)



\*In Deutschland und Österreich ist ein Führerschein der Klasse A (Motorrad) oder ein Führerschein der Klasse B (PKW) und ein Mindestalter von 21 Jahren vorgeschrieben, um einen Can-Am 3-Rad-Fahrzeug im jeweiligen Land fahren zu können. Weitere Einzelheiten zu den Führerscheinanforderungen finden Sie unter: [canamonroad.com/licence](http://canamonroad.com/licence). Für alle übrigen Länder wenden Sie sich bitte an Ihre örtliche Behörde.



## Besondere Highlights



**10,25“- TOUCHSCREEN-DISPLAY MIT BRP CONNECT UND APPLE CARPLAY**  
Hochauflösendes Infotainment-System für ein interaktives und personalisierbares Informations-Erlebnis, das nahtlos und einfach von der Hand geht.



**TOURING-TRITTBRETT**  
Mit den 58,4 cm langen Touring-Trittbrettern sitzt der Fahrer jetzt besonders bequem und kann auf langen Fahrten die Beinpositionen wechseln, ohne den Kontakt zu den Bremsen zu verlieren.



**TOPCASE**  
Das wasserdichte Topcase bietet 60 Liter Stauraum – perfekt, um auf einer Langstreckenfahrt nichts zurücklassen zu müssen. Genug Platz für 2 große Integralhelme.



**VERSTELLBARER ELEKTRISCHER WINDABWEISER**  
Der elektrisch verstellbare Windabweiser mit Memoryfunktion bietet erstklassigen Windschutz und fährt automatisch in die unterste oder die zuletzt eingestellte Position zurück.

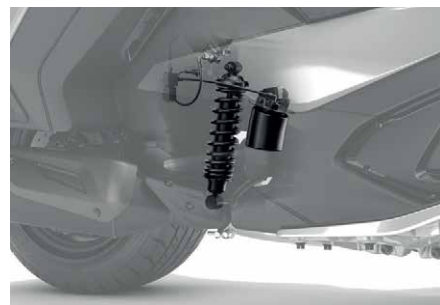

**SELBSTREGULIERENDE LUFTFEDERUNG**  
Die hinteren Luftdämpfer passen sich automatisch dem Passagier- und Frachtgewicht an und sorgen so jederzeit für Komfort.

\*Erhältlich für Fahrzeuge, die von einem BRP Vertragshändler in Großbritannien, Irland, Frankreich, den Niederlanden, Belgien, Luxemburg, Deutschland, Österreich, der Schweiz, Italien, Spanien oder Portugal registriert wurden.

# 2025 SPYDER RT SEA-TO-SKY



## WAS IST NEU?

- XPS Roadster Reifen
- Rückfahrkamera
- Farbe Dusk Metallic

## HAUPTMERKMALE

- Ultimatives Touring-Fahrzeug der Luxusklasse für zwei Personen
- Modernes Design
- Bietet ein Höchstmaß an Komfort und Bequemlichkeit für zwei
- Exklusives Styling und Embleme

BRP AUDIO PREMIUM / BRP CONNECT / APPLE CARPLAY / ECO

**DUSK METALLIC**  
**VEGAS WHITE SATIN**

### MOTOR

Typ	Rotax® 1330 ACE™ Dreizylinder-Reihenmotor, flüssigkeitsgekühlt mit elektronischer Kraftstoffeinspritzung und elektronischer Drosselklappensteuerung
Bohrung & Hub	84 x 80 mm
Leistung	85,8 kW (115 PS) bei 7250 U/min
Drehmoment	130,1 Nm bei 5000 U/min
CO <sub>2</sub> -Emissionen	155 g/km
Kraftstoffverbrauch	6,3 l/100 km

### GETRIEBE

Typ	Halbautomatik mit Rückwärtsgang
Getriebe	6-Gang

### FAHRGESTELL

Vorderradaufhängung	Doppelter Dreieckslenker mit Querstabilisator
Typ/Federweg der Stoßdämpfer vorne	SACHS® Big-Bore Stoßdämpfer / 174 mm
Hinterradaufhängung	Schwingarm
Typ/Federweg der Stoßdämpfer hinten	SACHS® Stoßdämpfer mit selbstregelnder Vorspannungseinstellung der Luftfederung / 152 mm
Elektronische Bremskraftverteilung	Fußbetätigtes, hydraulisches 3-Rad-Bremssystem
Vorderradbremse	270 mm-Scheiben mit Brembo® 4-Kolben-Festsätteln
Hinterradbremse	270 mm-Scheibenbremse mit 1-Kolben-Schwimmsattel und integrierter Feststellbremse
Feststellbremse	Elektrisch betätigt
Vorderreifen	XPS Roadster - 165/55 R15 MC 69H
Hinterreifen	XPS Roadster - 225/50 R15 MC 84H
Aluminiumfelgen vorne	381 mm x 127 mm (16-Speichen-Design, Mokka, 15" x 5")
Aluminiumfelge hinten	381 mm x 178 mm (6-Speichen-Design, 15 x 7")

### TRAGFÄHIGKEIT

Sitzplätze	2
Maximale Fahrzeugzuladung	224 kg
Stauraum	177 l
Kraftstoff-Fassungsvermögen	26,5 l
Kraftstoffart	Super bleifrei

### ABMESSUNGEN

L x B x H	2.833 x 1.554 x 1.464 mm
Radstand	1.714 mm
Sitzhöhe	755 mm
Bodenfreiheit	115 mm
Trockengewicht	464 kg

### ANZEIGEN & INSTRUMENTE

Typ	10,25"-Touchscreen-Display mit BRP Connect und Apple CarPlay
Hauptfunktionen	Geschwindigkeitsmesser, Drehzahlmesser, Kilometerzähler, Tageskilometer- und Betriebsstundenzähler, durchschnittlicher Kraftstoffverbrauch, Gangstellung, intelligente ECO-Modus-Unterstützung, Temperatur, Motorkontrollleuchten, elektronische Kraftstoffanzeige, Uhr und mehr.
Audiosystem	BRP Premium-Audiosystem mit 6 Lautsprechern und Radio, USB, Bluetooth®

### SICHERHEIT

SCS	Stabilitätskontrollsystem
TCS	Traktionskontrollsystem
ABS	Antiblockiersystem
DPS™	Dynamische Servolenkung
Diebstahlschutzsystem	Elektronisches Diebstahlschutzsystem (D.E.S.S.™)
HHC	Berganfahrassistent

### GARANTIE UND MOBILITÄT

Werksgarantie	2 Jahre beschränkte Garantie von BRP
Verlängerte Service-Laufzeiten	2 Jahre Pannenservice durch Allianz Assistance, Weltmarktführer im Bereich Automotive and Travel Assistance, im Auftrag von BRP®

### AUSSTATTUNGSMERKMALE

Premium-LED-Scheinwerfer	Verstellbare Seitenwindabweiser
Touring-Trittbretter für den Fahrer	Beheizter Fahrer- und Beifahrersitz
Verstellbare Fußauflagen für Mitfahrer	Beheizter Fahrer- und Beifahrersitz
Steuermodul am Lenker	Topcase mit integrierter Beifahrer-Rückenlehne (22 l)
Besonders bequemer Sitz mit Lendenwirbelstütze	Adaptiver Schaumstoffsitz mit Sea-to-Sky-Stickerei
Handschuhfach mit USB (1,36 l)	Einzigartige Sea-to-Sky-Embleme und -Farben
Geschwindigkeitsregelung	Farbige Heckverkleidung
Integrierter Hartschalenkoffer	Einstellbare Fahrer-Rückenlehne
Elektrisch verstellbarer Windabweiser	
mit Memoryfunktion	
LinQ kompatibel	



\*In Deutschland und Österreich ist ein Führerschein der Klasse A (Motorrad) oder ein Führerschein der Klasse B (PKW) und ein Mindestalter von 21 Jahren vorgeschrieben, um einen Can-Am 3-Rad-Fahrzeug im jeweiligen Land fahren zu können. Weitere Einzelheiten zu den Führerscheinanforderungen finden Sie unter: [canamonroad.com/licence](http://canamonroad.com/licence). Für alle übrigen Länder wenden Sie sich bitte an Ihre örtliche Behörde.



## Besondere highlights



### 10,25"- TOUCHSCREEN-DISPLAY MIT BRP CONNECT UND APPLE CARPLAY

Hochauflösendes Infotainment-System für ein interaktives und personalisierbares Informations-Erlebnis, das nahtlos und einfach von der Hand geht.



### ULTRA BEQUEME SITZE

Legen Sie lange Strecken komfortabel zurück – mit den ultra-bequemen adaptiven Schaumstoffsitzen und der verstellbaren Fahrer-Rückenlehne, die durch eine Sea-to-Sky-Stickerie stylish aufgewertet werden. An kälteren Tagen hält die Heizfunktion Sie warm.



### VERSTELLBARE SEITLICHE WINDABWEISERZUR

Regelung der Luftströmung im Unterkörperbereich für Fahrer und Beifahrer. Lassen sich für optimalen Komfort in geöffnete, geschlossene oder parallele Stellung bringen. Einfache, werkzeuglose Einstellung, damit Sie mehr Zeit auf der Straße verbringen können.



### FARBIGE HECKVERKLEIDUNG

Tauschen Sie das Topcase gegen die Heckverkleidung aus, um eine sportlichere Optik zu erzielen.



### RÜCKFAHRKAMERA

Verbessern Sie die Sicht des Benutzers, wenn das Fahrzeug rückwärts fährt. Die Kamera ist einfach zu bedienen und erscheint automatisch auf Ihrem Bildschirm, wenn Sie den Rückwärtsgang einlegen.



### EINZIGARTIGE SEA-TO-SKY-FARBEN UND -RÄDER

Die neue Farbe Dusk Metallic verleiht dem Fahrzeug in Kombination mit den 16-Speichen-Felgen in der Farbe Mokka einen einzigartigen und modernen Stil. Die Kombination ist ein echter Blickfang!

\*Erhältlich für Fahrzeuge, die von einem BRP Vertragshändler in Großbritannien, Irland, Frankreich, den Niederlanden, Belgien, Luxemburg, Deutschland, Österreich, der Schweiz, Italien, Spanien oder Portugal registriert wurden.

# 2025 CANYON



## HAUPTMERKMALE

- LinQ Integration für einfache Anbringung von Zubehör
- Abenteuertaugliches 3-Rad-Fahrzeug
- Beeindruckende Stabilität auf jeder Art von Straße
- Perfekt für Solo-Fahrer

**BRP CONNECT / SPORT / RALLY / ALL-ROAD / APPLE CARPLAY / MODE / MODE / MODE / MODE**

## STERLING SILVER SATIN

### MOTOR

Typ	Rotax® 1330 ACE™ Dreizylinder-Reihenmotor, flüssigkeitsgekühlt mit elektronischer Kraftstoffeinspritzung und elektronischer Drosselklappensteuerung
Bohrung & Hub	84 x 80 mm
Leistung	85,8 kW (115 PS) bei 7250 U/min
Drehmoment	130,1 Nm bei 5000 U/min
CO <sub>2</sub> -Emissionen	167 g/km
Kraftstoffverbrauch	7.2 l/100 km (32.7 mpg)

### GETRIEBE

Typ	Halbautomatik mit Rückwärtsgang
Getriebe	6-Gang

### FAHRGESTELL

Vorderradaufhängung	Doppelter Dreieckslenker mit Querstabilisator
Typ/Federweg der Stoßdämpfer vorne	SACHS <sup>1</sup> Big-Bore Stoßdämpfer / 260 mm
Hinterradaufhängung	Schwingarm
Typ/Federweg der Stoßdämpfer hinten	SACHS Stoßdämpfer / 235 mm
Elektronische Bremskraftverteilung	Fußbetätigtes, hydraulisches 3-Rad-Bremssystem
Vorderradbremse	270 mm-Scheiben mit Brembo <sup>1</sup> 4-Kolben-Festsattel
Hinterradbremse	270 mm-Scheibenbremse mit 1-Kolben-Schwimmsattel und integrierter Feststellbremse
Feststellbremse	Elektrisch betätigt
Vorderreifen	XPS Adventure – 155/65 R16 MC 72H
Hinterreifen	XPS Adventure – 225/50 R15 MC 84H
Aluminiumfelgen vorne	12-Speichen-Design, Carbon Black, 406 mm x 127 mm (16" x 5")
Aluminiumfelge hinten	6-Speichen-Design, 381 mm x 178 mm (15" x 7")

### TRAGFÄHIGKEIT

Sitzplätze	2
Maximale Fahrzeugzuladung	298 kg
Stauraum	0,6 l (Handschuhfach)
Kraftstoff-Fassungsvermögen	27 l
Kraftstoffart	Super bleifrei

### ABMESSUNGEN

L x B x H	2489 x 1581 x 1500 mm
Radstand	1718 mm
Sitzhöhe	843 mm
Bodenfreiheit	169 mm
Leergewicht	452 kg

### ANZEIGEN & INSTRUMENTE

Typ	10,25"-Touchscreen-Display mit BRP Connect und Apple CarPlay
Hauptfunktionen	Geschwindigkeitsmesser, Drehzahlmesser, Kilometerzähler, Tageskilometer- und Betriebsstundenzähler, durchschnittlicher Kraftstoffverbrauch, Gangstellung, Fahrmodus, Temperatur, Motorkontrollleuchten, elektronische Kraftstoffanzeige, Uhr und mehr.
Audiosystem*	USB, Bluetooth <sup>1</sup>

### SICHERHEIT

SCS	Stabilitätskontrollsystem
TCS	Traktionskontrollsystem
ABS	Antiblockiersystem
DPS™	Dynamische Servolenkung
Diebstahlschutzsystem	Elektronisches Diebstahlschutzsystem (D.E.S.S.™)
HHC	Berganfahrassistent

### GARANTIE UND MOBILITÄT

Werksgarantie	2 Jahre beschränkte Garantie von BRP
Verlängerte Service-Laufzeiten	2 Jahre Pannenservice durch Allianz Assistance, Weltmarktführer im Bereich Automotive and Travel Assistance, im Auftrag von BRP**

### AUSSTATTUNGSMERKMALE

LED-Scheinwerfer	
Metall-Kühlergrill	
Verstellbarer Windabweiser	
Handschuhfach mit USB-Kabel	
Handschuhfach	
Integrierte LinQ Befestigungspunkte	
Geschwindigkeitsregelung	
Enduro Anti-Rutsch-Fußrasten	
Einstellbare Fahrmodi	
Riemenschutz	
Um 143 mm höhenverstellbarer Lenker	





\*In Deutschland und Österreich ist ein Führerschein der Klasse A (Motorrad) oder ein Führerschein der Klasse B (PKW) und ein Mindestalter von 21 Jahren vorgeschrieben, um einen Can-Am 3-Rad-Fahrzeug im jeweiligen Land fahren zu können. Weitere Einzelheiten zu den Führerscheinanforderungen finden Sie unter: [canamonroad.com/licence](http://canamonroad.com/licence). Für alle übrigen Länder wenden Sie sich bitte an Ihre örtliche Behörde.

## Besondere highlights



### VORBEREITET FÜR DIE AUSSTATTUNG MIT LINQ ZUBEHÖR

Vollständig integriertes LinQ-System mit mehr als 20 Verankerungspunkten zur einfachen Ausstattung Ihres Can-Am Canyon mit allem, was Sie brauchen. Integriertes, werkzeugloses und robustes System.



### 10,25"- TOUCHSCREEN-DISPLAY MIT BRP CONNECT UND APPLE CARPLAY

Hochauflösendes Infotainment-System für ein interaktives und personalisierbares Informations-Erlebnis, das nahtlos und einfach von der Hand geht.



### VERSTELLBARER WINDABWEISER

Robuste Windabweiser, die Sie vor den Elementen schützt für mehr Komfort während Ihres langen Abenteuers. Einstellen Sie ihn manuell, um es perfekt an Ihre Vorlieben anzupassen.



### FAHRMODI

4 verschiedene Fahrmodi zur Anpassung von Motor, Stabilitätssystem und der Servolenkung an die Straßenbeschaffenheit und Ihrem Fahrstil anzupassen.



### FAHRZEUGSCHUTZ

Zusätzlicher Schutz am Fahrzeug wie Handschützer, Metallkühlergrill, Abenteuerreifen und Gurtschutz, um jede Straße sicher zu meistern.



### ALLROAD-FÄHIG

Die rutschfesten Rasten in Kombination mit der Lenkererhöhung ermöglichen es dem Fahrer, leicht aufzustehen und Fahrbahnebenheiten besser abzufangen. Hoher Federweg zur komfortablen Überwindung von Hindernissen.

## Umfangreiches Zubehör



**1** LinQ Nano Tankrucksack (219401173)



**2** LinQ Satteltaschen (219401282)



**3** LinQ 36'' Adventure Platte (219401183)

Wählen Sie zwischen mehr als 40 möglichen Zubehörteilen, um alle Ihre Bedürfnisse für Ihr nächstes Abenteuer zu erfüllen! Die Integration des LinQ-Systems mit LinQ Nano, LinQ Lite und LinQ 16" Ankerpunkten für eine einfache, vielseitige und robuste Ausstattung des Can-Am Canyon.

\* Audio-Ausgang verfügbar über Zubehör (kompatibler Helm usw.)

\*\*Erhältlich für Fahrzeuge, die von einem BRP Vertragshändler in Großbritannien, Irland, Frankreich, den Niederlanden, Belgien, Luxemburg, Deutschland, Österreich, der Schweiz, Italien, Spanien oder Portugal registriert wurden.

# 2025 CANYON XT



## HAUPTMERKMALE

- Top- und Seitenkoffer aus Aluminium
- Abenteuerfähiges 3-Rad-Fahrzeug
- Beeindruckende Stabilität und verbesserte Hinterradfederung
- Komfort und Bequemlichkeit für zwei Personen
- LinQ-Integration für einfaches Ausstatten

**BRP CONNECT** / **SPORT** / **RALLY** / **ALL-ROAD**  
**APPLE CARPLAY** / **MODE** / **MODE** / **MODE**

STERLING SILVER SATIN

## MOTOR

Typ	Rotax® 1330 ACE™ Dreizylinder-Reihenmotor, flüssigkeitsgekühlt mit elektronischer Kraftstoffeinspritzung und elektronischer Drosselklappensteuerung
Bohrung & Hub	84 x 80 mm
Leistung	85,8 kW (115 PS) bei 7250 U/min
Drehmoment	130,1 Nm bei 5000 U/min
CO <sub>2</sub> -Emissionen	167 g/km
Kraftstoffverbrauch	7,2 l/100 km (32,7 mpg)

## GETRIEBE

Typ	Halbautomatik mit Rückwärtsgang
Getriebe	6-Gang

## FAHRGESTELL

Vorderradaufhängung	Doppelter Dreieckslenker mit Querstabilisator
Typ/Federweg der Stoßdämpfer vorne	SACHS' Big-Bore Stoßdämpfer / 260 mm
Hinterradaufhängung	Schwingarm
Typ/Federweg der Stoßdämpfer hinten	SACHS Stoßdämpfer mit selbstregelnder Vorspannungseinstellung der Luftfederung / 235 mm
Elektronische Bremskraftverteilung	Fußbetätigtes, hydraulisches 3-Rad-Bremssystem
Vorderradbremse	270 mm-Scheiben mit Brembo <sup>1</sup> 4-Kolben-Festsattel
Hinterradbremse	270 mm-Scheibenbremse mit 1-Kolben-Schwimmsattel und integrierter Feststellbremse
Feststellbremse	Elektrisch betätigt
Vorderreifen	XPS Adventure – 155/65 R16 MC 72H
Hinterreifen	XPS Adventure – 225/50/R15 MC 84H
Aluminiumfelgen vorne	12-Speichen-Design, Carbon Black, 406 mm x 127 mm (16" x 5")
Aluminiumfelge hinten	6-Speichen-Design, 381 mm x 178 mm (15" x 7")

## TRAGFÄHIGKEIT

Sitzplätze	2
Maximale Fahrzeugzuladung	280 kg
Stauraum	120,6 l
Kraftstoff-Fassungsvermögen	27 l
Kraftstoffart	Super bleifrei

## ABMESSUNGEN

L x B x H	2547 x 1581 x 1500 mm
Radstand	1718 mm
Sitzhöhe	843 mm
Bodenfreiheit	169 mm
Leergewicht	470 kg

## ANZEIGEN & INSTRUMENTE

Typ	10,25"-Touchscreen-Display mit BRP Connect und Apple CarPlay
Hauptfunktionen	Geschwindigkeitsmesser, Drehzahlmesser, Kilometerzähler, Tageskilometer- und Betriebsstundenzähler, durchschnittlicher Kraftstoffverbrauch, Gangstellung, Fahrmodus, Temperatur, Motorkontrollleuchten, elektronische Kraftstoffanzeige, Uhr und mehr.
Audiosystem*	USB, Bluetooth <sup>†</sup>

## SICHERHEIT

SCS	Stabilitätskontrollsystem
TCS	Traktionskontrollsystem
ABS	Antiblockiersystem
DPS™	Dynamische Servolenkung
Diebstahlschutzsystem	Elektronisches Diebstahlschutzsystem (D.E.S.S.™)
HHC	Berganfahrassistent

## GARANTIE UND MOBILITÄT

Werksgarantie	2 Jahre beschränkte Garantie von BRP
Verlängerte Service-Laufzeiten	2 Jahre Pannenservice durch Allianz Assistance, Weltmarktführer im Bereich Automotive and Travel Assistance, im Auftrag von BRP**

## AUSSTATTUNGSMERKMALE

LED-Scheinwerfer	Um 143 mm höhenverstellbarer Lenker
Metall-Kühlergrill	Aluminium-Topcase und -Seitenkoffer
Verstellbarer Windabweiser	Beheizte Fahrer- und Beifahrergriffe
Handschuhfach mit USB-Kabel	Beifahrer-Rückenlehne
Handschutz	Selbstregelnde Luftfederung hinten
Integrierte LinQ Befestigungspunkte	Komfort-Fußrasten
Geschwindigkeitsregelung	Vorderer Unterbodenschutz
Enduro Anti-Rutsch-Fußrasten	Komfortsitz
Einstellbare Fahrmodi	
Riemenschutz	



\*In Deutschland und Österreich ist ein Führerschein der Klasse A (Motorrad) oder ein Führerschein der Klasse B (PKW) und ein Mindestalter von 21 Jahren vorgeschrieben, um einen Can-Am 3-Rad-Fahrzeug im jeweiligen Land fahren zu können. Weitere Einzelheiten zu den Führerscheinanforderungen finden Sie unter: [canamonroad.com/licence](http://canamonroad.com/licence). Für alle übrigen Länder wenden Sie sich bitte an Ihre örtliche Behörde.

## Besondere highlights



### ALUMINIUM-SEITENKOFFER & -TOPCASE

Robuste Aluminium-Top- und Seitenkoffer, die ein zusätzliches Fassungsvermögen von 120 L/31,7 gal bieten, um alles mitzunehmen, was Sie während Ihres Abenteuers brauchen! Leicht abnehmbar, wenn Sie die Konfiguration Ihres Can-Am Canyon ändern möchten.



### SELBSTREGULIERENDE LUFTFEDERUNG

Die hinteren Luftdämpfer passen sich automatisch dem Passagier- und Frachtgewicht an und sorgen so jederzeit für Komfort.



### KOMFORT-FUSSRASTEN

Enduro-Rasten mit abnehmbaren Komfortpolstern für Fahrer und Beifahrer. Perfekt für längere Abenteuer.



### KOMFORTSITZ

Komfortable Fahrer- und Beifahrersitze mit dickerem Schaumstoff für Ihre lange Expedition.



### BEIFAHNER-RÜCKENLEHNE

2-up bereit mit einer Beifahrer-Rückenlehne, lehnen Sie sich einfach zurück und genießen Sie die Fahrt in Komfort.



### BEHEIZTER HANDGRIFF

Beheizte Griffe für Fahrer und Beifahrer mit unterschiedlicher Intensität, um Sie bei kälterem Wetter warm zu halten. Getrennte Bedienelemente für Fahrer und Beifahrer zur Anpassung der Wärme an Ihre Vorlieben.

## Umfangreiches Zubehör



**1** Windabweiser in voller Höhe (219401174)



**2** Rückenlehne für Fahrer (219401176)



**3** Premium-Sitzheizung (219401177)



**4** Beifahrer-Rückenlehne (219401194)

Wählen Sie zwischen mehr als 40 möglichen Zubehörteilen, um alle Ihre Bedürfnisse für Ihr nächstes Abenteuer zu erfüllen! Die Integration des LinQ-Systems mit LinQ Nano, LinQ Lite und LinQ 16" Ankerpunkten für eine einfache, vielseitige und robuste Ausstattung des Can-Am Canyon.

\* Audio-Ausgang verfügbar über Zubehör (kompatibler Helm usw.)

\*\* Erhältlich für Fahrzeuge, die von einem BRP Vertragshändler in Großbritannien, Irland, Frankreich, den Niederlanden, Belgien, Luxemburg, Deutschland, Österreich, der Schweiz, Italien, Spanien oder Portugal registriert wurden.

# 2025 CANYON REDROCK



## HAUPTMERKMALE

- Top- und Seitenkoffer aus hochwertigem Aluminium
- Verbesserte Sicht mit Rückfahrkamera
- Semiaktive Federung der Spitzenklasse: Smart-Shox
- Komfort und Bequemlichkeit für zwei Personen
- LinQ-Integration für einfaches Ausstatten

**BRP CONNECT** / **SPORT** / **RALLY** / **ALL-ROAD** / **CUSTOM**  
**APPLE CARPLAY** / **MODE** / **MODE** / **MODE** / **MODE**

**MOSS GREEN SATIN**

## MOTOR

Typ	Rotax® 1330 ACE™ Dreizylinder-Reihenmotor, flüssigkeitsgekühlt mit elektronischer Kraftstoffeinspritzung und elektronischer Drosselklappensteuerung
Bohrung & Hub	84 x 80 mm
Leistung	85,8 kW (115 PS) bei 7250 U/min
Drehmoment	130,1 Nm bei 5000 U/min
CO <sub>2</sub> -Emissionen	167 g/km
Kraftstoffverbrauch	7.2 l/100 km (32.7 mpg)

## GETRIEBE

Typ	Halbautomatik mit Rückwärtsgang
Getriebe	6-Gang

## FAHRGESTELL

Vorderradaufhängung	Doppelter Dreieckslenker mit Querstabilisator
Typ/Federweg der Stoßdämpfer vorne	SACHS <sup>1</sup> Big-Bore Stoßdämpfer / 260 mm
Hinterradaufhängung	Schwingarm
Typ/Federweg der Stoßdämpfer hinten	KYB Smart-Shox mit selbstnivellierender Luftvorspannungseinstellung / 9,2 po (235 mm)
Elektronische Bremskraftverteilung	Fußbetätigtes, hydraulisches 3-Rad-Bremssystem
Vorderradbremse	270 mm-Scheiben mit Brembo <sup>1</sup> 4-Kolben-Festsattel
Hinterradbremse	270 mm-Scheibenbremse mit 1-Kolben-Schwimmsattel und integrierter Feststellbremse
Feststellbremse	Elektrisch betätigt
Vorderreifen	XPS Adventure – 155/65 R16 MC 72H
Hinterreifen	XPS Adventure – 225/50/R15 MC 84H
Aluminiumfelgen vorne	12-Speichen-Design, Carbon Black / Alloy Orange, 406 mm x 127 mm (16" x 5")
Aluminiumfelge hinten	6-Speichen-Design, 381 mm x 178 mm (15" x 7")

## TRAGFÄHIGKEIT

Sitzplätze	2
Maximale Fahrzeugzuladung	280 kg
Stauraum	120,6 l
Kraftstoff-Fassungsvermögen	27 l
Kraftstoffart	Super bleifrei

## ABMESSUNGEN

L x B x H	2547 x 1581 x 1500 mm
Radstand	1718 mm
Sitzhöhe	843 mm
Bodenfreiheit	169 mm
Leergewicht	470 kg

## ANZEIGEN & INSTRUMENTE

Typ	10,25"-Touchscreen-Display mit BRP Connect und Apple CarPlay
Hauptfunktionen	Tachometer, Drehzahlmesser, Kilometerzähler, Tageskilometer- und Betriebsstundenzähler, durchschnittlicher Kraftstoffverbrauch, Gangstellung, Fahrmodus, Custom-Modus, Temperatur, Motorkontrollleuchten, elektronische Kraftstoffanzeige, Uhr und mehr.
Audiosystem*	USB, Bluetooth <sup>1</sup>

## SICHERHEIT

SCS	Stabilitätskontrollsystem
TCS	Traktionskontrollsystem
ABS	Antiblockiersystem
DPS™	Dynamische Servolenkung
Diebstahlschutzsystem	Elektronisches Diebstahlschutzsystem (D.E.S.S.™)
HHC	Berganfahrassistent

## GARANTIE UND MOBILITÄT

Werksgarantie	2 Jahre beschränkte Garantie von BRP
Verlängerte Service-Laufzeiten	2 Jahre Pannenservice durch Allianz Assistance, Weltmarktführer im Bereich Automotive and Travel Assistance, im Auftrag von BRP**

## AUSSTATTUNGSMERKMALE

LED-Scheinwerfer	Fahrmodi
Metall-Kühlergrill	Aluminium-Topcase und -Seitenkoffer
Verstellbarer Windabweiser	Beheizte Fahrer- und Beifahrergriffe
Handschuhfach mit USB-Kabel	Beifahrer-Rückenlehne
Handschutz	Selbstregulierende Luftfederung hinten
Integrierte LinQ Befestigungspunkte	Komfort-Fußrasten
Geschwindigkeitsregelung	Vorderer Unterbodenschutz
Enduro Anti-Rutsch-Fußrasten	Komfortsitz
Einstellbare Fahrmodi	Rückfahrkamera
Riemenschutz	Semiaktive Smart-Shox Aufhängung
Um 143 mm höhenverstellbarer Lenker	

\* Audio-Ausgang verfügbar über Zubehör (kompatibler Helm usw.)

\*\*Erhältlich für Fahrzeuge, die von einem BRP Vertragshändler in Großbritannien, Irland, Frankreich, den Niederlanden, Belgien, Luxemburg, Deutschland, Österreich, der Schweiz, Italien, Spanien oder Portugal registriert wurden.



\*In Deutschland und Österreich ist ein Führerschein der Klasse A (Motorrad) oder ein Führerschein der Klasse B (PKW) und ein Mindestalter von 21 Jahren vorgeschrieben, um einen Can-Am 3-Rad-Fahrzeug im jeweiligen Land fahren zu können. Weitere Einzelheiten zu den Führerscheinanforderungen finden Sie unter: [canamonroad.com/licence](http://canamonroad.com/licence). Für alle übrigen Länder wenden Sie sich bitte an Ihre örtliche Behörde.

## Besondere highlights



### PREMIUM-ALUMINIUM-SEITENKOFFER & -TOPCASE

Robuste Aluminium-Top- und Seitenkoffer, die eine 120 L / 31,7 gal Stauraum bieten, um alles mitzunehmen alles, was Sie während Ihres Abenteuers brauchen! Leicht abnehmbar, wenn Sie die Konfiguration Ihres Can-Am Canyon ändern möchten.



### SEMIAKTIVE AUFHÄNGUNG: SMART-SHOX

Die leistungsstarken KYB Smart-Shox vorne und hinten passen die Druck- und Zugstufe des Dämpfers dank einer Vielzahl von Sensoren, die rund um das Fahrzeug angebracht sind, ständig an das Gelände und die Fahrzeugbewegungen an.



### PREMIUM-KOMFORTSITZ

Komfortsitz für Fahrer und Beifahrer, um jede Art von Straße während Ihres langen Abenteuers bequem zu bewältigen. Die einzigartige Farbgebung und Textur vervollständigen dieses Premium Can-Am Canyon Paket.



### REDROCK FARBGEbung & ZIERLEISTEN

Hochwertige und einzigartige Moss Green Satin-Farbgebung für einen aufsehenerregenden Look in Kombination mit einzigartigen Teilen und Zierleisten.



### RÜCKFAHRKAMERA

Verbessern Sie die Sicht des Benutzers, wenn das Fahrzeug rückwärts fährt. Die Kamera ist einfach zu bedienen und erscheint automatisch auf Ihrem Bildschirm, wenn Sie den Rückwärtsgang einlegen.



### CUSTOM-FAHRMODUS

Zusätzlich zu den 4 Fahrmodi bietet der Canyon Redrock die Möglichkeit, einen persönlichen Fahrmodus zu erstellen und zu speichern, der das Stabilitätssystem, die Servolenkung, den Motor und sogar die Federung an Ihre Vorlieben anpasst.

## Umfangreiches Zubehör



**1 Scheinwerferschutz**  
(219401171)



**2 Handschutzabweiser**  
(219401186)



**3 Adventure Frontstoßstange**  
(219401193)





**4 Fester Riser - 6 Zoll (155 mm)**  
(219401211)









**5 LinQ Sporttasche**  
(860202447)

Wählen Sie zwischen mehr als 40 möglichen Zubehörteilen, um alle Ihre Bedürfnisse für Ihr nächstes Abenteuer zu erfüllen! Die Integration des LinQ-Systems mit LinQ Nano, LinQ Lite und LinQ 16" Ankerpunkten für eine einfache, vielseitige und robuste Ausstattung des Can-Am Canyon.



# VERGLEICHENDE TABELLE

	RYKER	RYKER SPORT	RYKER RALLY		
					
Farboptionen	Black		Black		
MOTOR	Typ	Rotax® 600 ACE™ - Zweizylinder-Reihenmotor, flüssigkeitsgekühlt mit elektronischer Kraftstoffeinspritzung und elektronischer Drosselklappensteuerung	Rotax® 900 ACE™ Dreizylinder-Reihenmotor, flüssigkeitsgekühlt mit elektronischer Kraftstoffeinspritzung und elektronischer Drosselklappensteuerung	Rotax® 900 ACE™ - Dreizylinder-Reihenmotor, flüssigkeitsgekühlt mit elektronischer Kraftstoffeinspritzung und elektronischer Drosselklappensteuerung	
	Bohrung & Hub	74 x 69,7 mm			
	Leistung	37,3 kW (50 PS) bei 7300 U/min	61,1 kW (82 PS) bei 8000 U/min	61,1 kW (82 PS) bei 8000 U/min	61,1 kW (82 PS) bei 8000 U/min
	Drehmoment	49,7 Nm bei 6000 U/min	79,1 Nm bei 6500 U/min	79,1 Nm bei 6500 U/min	79,1 Nm bei 6500 U/min
	CO <sub>2</sub> -Emissionen	127 g/km	143 g/km	143 g/km	143 g/km
	Kraftstoffverbrauch	5,4 l/100 km	6,08 l/100 km	6,08 l/100 km	6,08 l/100 km
GETRIEBE	Typ	Automatisch (CVT) mit Rückwärtsgang			
	Getriebe				
FAHRGESTELL	Vorderradaufhängung	Doppelquerlenker			
	Typ/Federweg der Stoßdämpfer vorne	SACHS® Coilover-Zweirohrstoßdämpfer / 136 mm	KYB® Gasdruckstoßdämpfer mit einstellbarer Federvorspannung / 161 mm	KYB HPG mit Ausgleichsbehälter und 4-stufig einstellbarer Druckstufendämpfung und Vorspannungseinstellung / 185 mm	
	Hinterradaufhängung	MultiLink-Mono-Schwingarm			
	Typ/Federweg der Stoßdämpfer hinten	SACHS® Federbeine mit Doppelrohrsystem und einstellbarer Vorspannung / 145 mm	KYB Gasdruckstoßdämpfer mit Ausgleichsbehälter und 4-stufig einstellbarer Druckstufendämpfung und Vorspannungseinstellung / 169 mm	KYB Gasdruckstoßdämpfer mit Ausgleichsbehälter und 4-stufig einstellbarer Druckstufendämpfung und Vorspannungseinstellung / 179 mm	
	Vorderradbremse	270 mm-Scheibenbremsen mit Nissin 2-Kolben-Schwimmsätteln			
	Hinterradbremse	220 mm-Scheibenbremse, 1-Kolben-Schwimmsattel			
	Feststellbremse	Parksperr			
	Vorderreifen	XPS Ride - 145/60 R16 MC 66T		XPS Rally - 145/60 R16 MC 66T	
	Hinterreifen	XPS Ride - 205/45 R16 MC 77T		XPS Rally - 205/55 R15 MC 81T	
	Aluminiumfelgen vorne	10-Speichen-Design, Platinum Silver, 406 mm x 114 mm (16" x 4,5")	5-Speichen-Design, Deep Black, gefräst und getönt, 406 mm x 114 mm (16" x 4,5")	15-Speichen-Design, Hyper Silver, 406 mm x 114 mm (16" x 4,5")	
Aluminiumfelge hinten	10-Speichen-Design, Platinum Silver, 406 mm x 165 mm (16" x 6,5")	5-Speichen-Design, Deep Black, gefräst und getönt, 406 mm x 165 mm (16" x 6,5")	15-Speichen-Design, Hyper Silver, 381 mm x 165 mm (15" x 6,5")		
TRAGFÄHIGKEIT	Sitzplätze	1			
	Maximale Fahrzeugzuladung	204 kg	199 kg	187 kg	
	Stauraum	7 l			
	Kraftstoff-Fassungsvermögen	20 l			
	Kraftstoffart	Super bleifrei			
ABMESSUNGEN	L x B x H	2.352 x 1.522 x 1.063 mm	2.352 x 1.522 x 1.060 mm	2.352 x 1.522 x 1.073 mm	
	Radstand	1.709 mm			
	Sitzhöhe	599 mm	597 mm	629 mm	676 mm
	Bodenfreiheit	97 mm		101 mm	122 mm
	Trockengewicht	270 kg	280 kg	291 kg	303 kg
ANZEIGEN & INSTRUMENTE	Typ	4,5"-Digitalanzeige (11,4 cm)			
	Hauptfunktionen	Tachometer, Drehzahlmesser, Kilometerzähler, Tageskilometer, Restreichweite, Motorkontrollleuchten, Kraftstoffanzeige, Uhr	Tachometer, Drehzahlmesser, Kilometerzähler, Tageskilometer, Restreichweite, Motorkontrollleuchten, Kraftstoffanzeige, Uhr, ECO- und Sport-Modus	Tachometer, Drehzahlmesser, Kilometerzähler, Tageskilometer, Restreichweite, Motorkontrollleuchten, Kraftstoffanzeige, Uhr, ECO- und Rallye-Modus	
	Audio System				
SICHERHEIT	SCS	Stabilitätskontrollsystem			
	TCS	Traktionskontrollsystem			
	ABS	Antiblockiersystem			
	DPS™				
	Anti-theft system	Elektronisches Diebstahlschutzsystem (D.E.S.S.™)			
HHC	Berganfahrassistent				
AUSSTATTUNGS-MERKMALLE	2 Halogen-Scheinwerfer (55 W), Frontkotflügel mit integrierten LED-Leuchten, Doppelter USB-Port, Handschuhfach (6,8 l), Kompletter Heckfender, Wasserdichter Sitz mit anpassungsfähiger Schaumpolsterung, Sport-Modus*  *Nur bei Rotax 900 ACE Motoroption		2 Halogen-Scheinwerfer (55 W), Frontkotflügel mit integrierten LED-Leuchten, Doppelter USB-Port, Handschuhfach (6,8 l), Kompletter Heckfender, MAX Montagestruktur, Geschwindigkeitsregelung, Sport-Modus, Sport-Komfortsitz, Zierleisten und Finishes im Sport-Stil	2 Halogen-Scheinwerfer (55 W), Frontkotflügel mit integrierten LED-Leuchten, Doppelter USB-Port, Handschuhfach (6,8 l), Rallye-Schutzgänger, MAX Montagestruktur, Geschwindigkeitsregelung, Rallye-Modus, Rallye-Komfortsitz, Handschutz, Akrapovič Auspuff, Rallye-Lenker, Große, einstellbare Anti-Rutsch-Fußrasten, Schutz der Vorderradaufhängung, Unterbodenschutz, Lufteinlass mit Vorfilter, Frontgrillschutz, Verstärkte Radkränze	

	SPYDER F3-S	SPYDER F3-T	SPYDER F3 LIMITED
			
	Monolith Black Satin	Pearl White	Mineral Blue Satin
	Rotax® 1330 ACE™ Dreizylinder-Reihenmotor, flüssigkeitsgekühlt mit elektronischer Kraftstoffeinspritzung und elektronischer Drosselklappensteuerung		
	84 x 80 mm		
	85,8 kW (115 PS) bei 7250 U/min		
	130,1 Nm bei 5000 U/min		
	155 g/km		
	6,3 l/100 km		
	Halbautomatik mit Rückwärtsgang		
	6-Gang		
	Doppelter Dreieckslenker mit Querstabilisator		
	SACHS® Big-Bore Stoßdämpfer / 129 mm		
	Schwingarm		
	SACHS Stoßdämpfer / 132 mm	SACHS® Big-Bore Stoßdämpfer / 129 mm	SACHS Stoßdämpfer mit selbstregulierender Vorspannungseinstellung der Luftfederung / 132 mm
	270 mm-Scheiben mit Brembo® 4-Kolben-Festsätteln		
	270 mm-Scheibenbremse mit 1-Kolben-Schwimmsattel und integrierter Feststellbremse		
	Elektrisch betätigt		
	XPS Roadster - 165/55 R15 MC 69H		
	XPS Roadster - 225/50 R15 MC 84H		
	10-Speichen-Design, Deep Black, gefräst und getönt, 381 x 127 mm (15" x 5")	10-Speichen-Design, Deep Black, 381 mm x 127 mm (15" x 5")	10-Speichen-Design, Deep Black, 381 mm x 127 mm (15" x 5")
	6-Speichen-Design, 381 mm x 178 mm (15" x 7")	6-Speichen-Design, 15" x 7" (381 mm x 178 mm)	6-Speichen-Design, 381 mm x 178 mm (15" x 7")
	2	2	2
	199 kg	199 kg	199 kg
	24,4 l	79,5 l	139,5 l
	27 l	27 l	27 l
	Super bleifrei		
	2.642 x 1.497 x 1.099 mm	2.596 x 1.497 x 1.241 mm	2.820 x 1.497 x 1.241 mm
	1.709 mm	1.709 mm	1.709 mm
	675 mm	675 mm	675 mm
	115 mm	115 mm	115 mm
	408 kg	430 kg	448 kg
	10,25"-Touchscreen-Display mit BRP Connect und Apple CarPlay		
	Tachometer, Drehzahlmesser, Kilometerzähler, Tageskilometer- und Betriebsstundenzähler, durchschnittlicher Kraftstoffverbrauch, Gangstellung, ECO- und Sport-Modus, Temperatur, Motorkontrollleuchten, elektronische Kraftstoffanzeige, Uhr und mehr.	Geschwindigkeitsmesser, Drehzahlmesser, Kilometerzähler, Tageskilometer- und Betriebsstundenzähler, durchschnittlicher Kraftstoffverbrauch, Gangstellung, intelligente ECO-Modus-Unterstützung, Temperatur, Motorkontrollleuchten, elektronische Kraftstoffanzeige, Uhr und mehr.	Geschwindigkeitsmesser, Drehzahlmesser, Kilometerzähler, Tageskilometer- und Betriebsstundenzähler, durchschnittlicher Kraftstoffverbrauch, Gangstellung, intelligente ECO-Modus-Unterstützung, Temperatur, Motorkontrollleuchten, elektronische Kraftstoffanzeige, Uhr und mehr
	USB, Bluetooth*	BRP Audiosystem mit 4 Lautsprechern, Radio, USB, Bluetooth <sup>1</sup>	BRP Premium-Audiosystem mit 6 Lautsprechern und Radio, USB, Bluetooth <sup>1</sup>
	Stabilitätskontrollsystem		
	Traktionskontrollsystem		
	Antiblockiersystem		
	Dynamische Servolenkung		
	Elektronisches Diebstahlschutzsystem (D.E.S.S.™)		
	Berganfahrassistent		
	LED-Scheinwerfer, Frontkotflügel mit integrierten LED-Leuchten, Geschwindigkeitsregelung, Steuermodul am Lenker, Sport-Modus, Rahmenfarbe Can-Am Red, Sport-Schalldämpfer	LED-Scheinwerfer, Frontkotflügel mit integrierten LED-Leuchten, Geschwindigkeitsregelung, Steuermodul am Lenker, Sport-Windabweiser, Handschuhfach mit USB (3,5 l), Integrierter Hartschalenkoffer	LED-Scheinwerfer, Frontkotflügel mit integrierten LED-Leuchten, Geschwindigkeitsregelung, Steuermodul am Lenker, Sport-Windabweiser, Handschuhfach mit USB (3,5 l), Integrierter Hartschalenkoffer, Topcase mit integrierter Befahrer-Rückenlehne (22 l), Beheizter Fahrer- und Befahrergriff, Fahrer- und Befahrer-Fußauflagen

		SPYDER F3 LTD SPECIAL SERIES	SPYDER RT LIMITED	SPYDER RT SEA-TO-SKY
				
Farboptionen		British Green Metallic	Hyper Silver Metallic Carbon Black Mineral Blue Satin	Dusk Metallic Vegas White Satin
MOTOR	Typ	Rotax® 1330 ACE™ Dreizylinder-Reihenmotor, flüssigkeitsgekühlt mit elektronischer Kraftstoffinspritzung und elektronischer Drosselklappensteuerung	Rotax® 1330 ACE™ Dreizylinder-Reihenmotor, flüssigkeitsgekühlt mit elektronischer Kraftstoffinspritzung und elektronischer Drosselklappensteuerung	
	Bohrung & Hub	84 x 80 mm (3,31 x 3,14 in.)	84 x 80 mm (3,31 x 3,14 in.)	
	Leistung	85,8 kW (115 PS) bei 7250 U/min	85,8 kW (115 PS) bei 7250 U/min	
	Drehmoment	130,1 Nm bei 5000 U/min	130,1 Nm bei 5000 U/min	
	CO <sub>2</sub> -Emissionen	155 g/km	155 g/km	
	Kraftstoffverbrauch	6,3 l/100 km	6,3 l/100 km (37,3 mpg)	
GETRIEBE	Typ	Halbautomatik mit Rückwärtsgang	Halbautomatik mit Rückwärtsgang	
	Getriebe	6-Gang	6-Gang	
FAHRGESTELL	Vorderradaufhängung	Doppelter Dreieckslenker mit Querstabilisator	Doppelter Dreieckslenker mit Querstabilisator	
	Typ/Federweg der Stoßdämpfer vorne	SACHS® Big-Bore-Stoßdämpfer / 129 mm	SACHS® Big-Bore-Stoßdämpfer / 174 mm	
	Hinterradaufhängung	Schwingarm	Schwingarm	
	Typ/Federweg der Stoßdämpfer hinten	SACHS® Stoßdämpfer mit selbstregelnder Vorspannungseinstellung der Luftfederung / 132 mm	SACHS® Stoßdämpfer mit selbstregelnder Vorspannungseinstellung der Luftfederung / 152 mm	
	Vorderradbremse	270 mm-Scheiben mit Brembo® 4-Kolben-Festsätteln	270 mm-Scheiben mit Brembo® 4-Kolben-Festsätteln	
	Hinterradbremse	270 mm-Scheibenbremse mit 1-Kolben-Schwimmsattel und integrierter Feststellbremse	270 mm-Scheibenbremse mit 1-Kolben-Schwimmsattel und integrierter Feststellbremse	
	Feststellbremse	Elektrisch betätigt	Elektrisch betätigt	
	Vorderreifen	XPS Roadster - 165/55 R15 MC 69H	XPS Roadster - 165/55 R15 MC 69H	
	Hinterreifen	XPS Roadster - 225/50 R15 MC 84H	XPS Roadster - 225/50 R15 MC 84H	
	Aluminiumfelgen vorne	16-Speichen-Design, Carbon Black, 381 mm x 127 mm (15" x 5")	6-Speichen-Design, 15 x 5" (381 mm x 127 mm)	381 mm x 127 mm (16-Speichen-Design, Mokka, 15" x 5")
Aluminiumfelge hinten	6-Speichen-Design, 381 mm x 178 mm (15" x 7")	6-Speichen-Design, 15" x 7" (381 mm x 178 mm)		
TRAGFÄHIGKEIT	Sitzplätze	2	2	
	Maximale Fahrzeugzuladung	199 kg	224 kg	
	Stauraum	139,5 l	177 l	
	Kraftstoff-Fassungsvermögen	27 l	26,5 l	
	Kraftstoffart	Super bleifrei	Super bleifrei	
ABMESSUNGEN	L x B x H	2.820 x 1.497 x 1.241 mm	2.833 x 1.554 x 1.464 mm	
	Radstand	1.709 mm	1.714 mm	
	Sitzhöhe	675 mm	755 mm	
	Bodenfreiheit	115 mm	115 mm	
	Trockengewicht	448 kg	464 kg	
ANZEIGEN & INSTRUMENTE	Typ	10,25"-Touchscreen-Display mit BRP Connect und Apple CarPlay	10,25"-Touchscreen-Display mit BRP Connect und Apple CarPlay	
	Hauptfunktionen	Geschwindigkeitsmesser, Drehzahlmesser, Kilometerzähler, Tageskilometer- und Betriebsstundenzähler, durchschnittlicher Kraftstoffverbrauch, Gangstellung, intelligente ECO-Modus-Unterstützung, Temperatur, Motorkontrollleuchten, elektronische Kraftstoffanzeige, Uhr und mehr	Geschwindigkeitsmesser, Drehzahlmesser, Kilometerzähler, Tageskilometer- und Betriebsstundenzähler, durchschnittlicher Kraftstoffverbrauch, Gangstellung, intelligente ECO-Modus-Unterstützung, Temperatur, Motorkontrollleuchten, elektronische Kraftstoffanzeige, Uhr und mehr.	
	Audio System	BRP Premium-Audiosystem mit 6 Lautsprechern und Radio, USB, Bluetooth <sup>1</sup>	BRP Premium-Audiosystem mit 6 Lautsprechern und Radio, USB, Bluetooth <sup>1</sup>	
SICHERHEIT	SCS	Stabilitätskontrollsystem	Stabilitätskontrollsystem	
	TCS	Traktionskontrollsystem	Traktionskontrollsystem	
	ABS	Antiblockiersystem	Antiblockiersystem	
	DPS™	Dynamische Servolenkung	Dynamische Servolenkung	
	Anti-theft system	Elektronisches Diebstahlschutzsystem (D.E.S.S.™)	Elektronisches Diebstahlschutzsystem (D.E.S.S.™)	
	HHC	Berganfahrassistent	Berganfahrassistent	
AUSSTATTUNGSMERKMALE	LED-Scheinwerfer, Frontkotflügel mit integrierten LED-Leuchten, Geschwindigkeitsregelung, Steuermodul am Lenker, Sport-Windabweiser, Handschuhfach mit USB (3,6 l), Integrierter Hartschalenkoffer, Topcase mit integrierter Beifahrer-Rückenlehne (22 l), Beheizter Fahrer- und Beifahrergriff, Fahrer- und Beifahrer-Fußauflagen, Lenker mit kurzer Griffdistanz, Topcase-Träger, Einstellbare Fahrer-Rückenlehne, Komfortsitz	Premium-LED-Scheinwerfer, Touring-Trittbretter für den Fahrer, Verstellbare Fußauflagen für Mitfahrer, Steuermodul am Lenker, Besonders bequemer Sitz mit Lendenwirbelstütze, Handschuhfach mit USB (1,36 l), Geschwindigkeitsregelung, Integrierter Hartschalenkoffer, Elektrisch verstellbarer Windabweiser mit Memoryfunktion, LinQ kompatibel, Feststehende Seitenwindabweiser, Beheizter Fahrer- und Beifahrergriff, Beheizter Fahrer- und Beifahrersitz, Topcase mit integrierter Beifahrer-Rückenlehne (22 l)	Premium-LED-Scheinwerfer, Touring-Trittbretter für den Fahrer, Verstellbare Fußauflagen für Mitfahrer, Steuermodul am Lenker, Besonders bequemer Sitz mit Lendenwirbelstütze, Handschuhfach mit USB (1,36 l), Geschwindigkeitsregelung, Integrierter Hartschalenkoffer, Elektrisch verstellbarer Windabweiser mit Memoryfunktion, LinQ kompatibel, Verstellbare Seitenwindabweiser, Beheizter Fahrer- und Beifahrersitz, Beheizter Fahrer- und Beifahrersitz, Topcase mit integrierter Beifahrer-Rückenlehne (22 l), Adaptiver Schaumstoff Sitz mit Sea-to-Sky-Stickerei, Einzigartige Sea-to-Sky-Embleme und -Farben, Farbige Heckverkleidung, Einstellbare Fahrer-Rückenlehne	



CANYON	CANYON XT	CANYON REDROCK
		
Sterling silver satin	Sterling Silver Satin	Moss Green Satin
Rotax® 1330 ACE™ Dreizylinder-Reihenmotor, flüssigkeitsgekühlt mit elektronischer Kraftstoffeinspritzung und elektronischer Drosselklappensteuerung		
84 x 80 mm		
85,8 kW (115 PS) bei 7250 U/min		
130,1 Nm bei 5000 U/min		
167 g/km		
7.2 l/100 km (32.7 mpg)		
Halbautomatik mit Rückwärtsgang		
6-Gang		
Doppelter Dreieckslenker mit Querstabilisator		
SACHS® Big-Bore Stoßdämpfer / 260 mm		SACHS® Big-Bore Stoßdämpfer / 260 mm
Schwingarm		
SACHS Stoßdämpfer / 235 mm	SACHS Stoßdämpfer mit selbstregelnder Vorspannungseinstellung der Luftfederung / 235 mm	KYB Smart Shox with self-leveling air preload adjustment / 9.2 in. (235 mm)
270 mm-Scheiben mit Brembo® 4-Kolben-Festsattel		
270 mm-Scheibenbremse mit 1-Kolben-Schwimmsattel und integrierter Feststellbremse		
Elektrisch betätigt		
XPS Adventure – 155/65 R16 MC 72H		
XPS Adventure – 225/50 R15 MC 84H		
12-Speichen-Design, Carbon Black, 406 mm x 127 mm (16" x 5")		12-Speichen-Design, Carbon Black / Alloy Orange, 406 mm x 127 mm (16" x 5")
6-Speichen-Design, 381 mm x 178 mm (15" x 7")		
2		
298 kg		280 kg
0,6 l (Handschuhfach)		120,6 l
27 l		
Super bleifrei		
2489 x 1581 x 1500 mm		2547 x 1581 x 1500 mm
1718 mm		
843 mm		
169 mm		
452 kg		470 kg
10,25"-Touchscreen-Display mit BRP Connect und Apple CarPlay		
Geschwindigkeitsmesser, Drehzahlmesser, Kilometerzähler, Tageskilometer- und Betriebsstundenzähler, durchschnittlicher Kraftstoffverbrauch, Gangstellung, Fahrmodus, Temperatur, Motorkontrollleuchten, elektronische Kraftstoffanzeige, Uhr und mehr.		Tachometer, Drehzahlmesser, Kilometerzähler, Tageskilometer- und Betriebsstundenzähler, durchschnittlicher Kraftstoffverbrauch, Gangstellung, Fahrmodus, Custom-Modus, Temperatur, Motorkontrollleuchten, elektronische Kraftstoffanzeige, Uhr und mehr.
USB, Bluetooth <sup>1</sup>		
Stabilitätskontrollsystem		
Traktionskontrollsystem		
Antiblockiersystem		
Dynamische Servolenkung		
Elektronisches Diebstahlschutzsystem (D.E.S.S.™)		
Berganfahrassistent		
<p><b>Model Features:</b> LED-Scheinwerfer, Metall-Kühlergrill, Verstellbarer Windabweiser, Handschuhfach mit USB-Kabel, Handschutz, Integrierte LinQ Befestigungspunkte, Geschwindigkeitsregelung, Enduro Anti-Rutsch-Fußrasten, Einstellbare Fahrmodi, Riemenschutz, Um 143 mm höhenverstellbarer Lenker</p>	<p><b>Model Features:</b> LED-Scheinwerfer, Metall-Kühlergrill, Verstellbarer Windabweiser, Handschuhfach mit USB-Kabel, Handschutz, Integrierte LinQ Befestigungspunkte, Geschwindigkeitsregelung, Enduro Anti-Rutsch-Fußrasten, Einstellbare Fahrmodi, Riemenschutz, Um 143 mm höhenverstellbarer Lenker, Aluminium-Topcase und -Seitenkoffer, Beheizte Fahrer- und Beifahrergriffe, Beifahrer-Rückenlehne, Selbstregelnde Luftfederung hinten, Komfort-Fußrasten, Vorderer Unterbodenschutz, Komfortsitz</p> <p><b>Package Features:</b> Top- und Seitenkoffer aus Aluminium, Abenteurerfähiges 3-Rad-Fahrzeug, Beeindruckende Stabilität und verbesserte Hinterradfederung, Komfort und Bequemlichkeit für zwei Personen, LinQ-Integration für einfaches Ausstatten</p>	<p><b>Model Features:</b> LED-Scheinwerfer, Metall-Kühlergrill, Verstellbarer Windabweiser, Handschuhfach mit USB-Kabel, Handschutz, Integrierte LinQ Befestigungspunkte, Geschwindigkeitsregelung, Enduro Anti-Rutsch-Fußrasten, Einstellbare Fahrmodi, Riemenschutz, Um 143 mm höhenverstellbarer Lenker, Fahrmodi, Aluminium-Topcase und -Seitenkoffer, Beheizte Fahrer- und Beifahrergriffe, Beifahrer-Rückenlehne, Selbstregelnde Luftfederung hinten, Komfort-Fußrasten, Vorderer Unterbodenschutz, Komfortsitz, Rückfahrkamera, Semiaktive Smart-Shox Aufhängung</p> <p><b>Package Features:</b> Top- und Seitenkoffer aus hochwertigem Aluminium, Verbesserte Sicht mit Rückfahrkamera, Semiaktive Federung der Spitzenklasse: Smart-Shox, Komfort und Bequemlichkeit für zwei Personen, LinQ-Integration für einfaches Ausstatten</p>



---

**ZUBEHÖR**

---

---

# ZUBEHÖR

---

Verkleidungen und Hauben	36
Lenker	37
Brems- und Schalthebelgestänge	38
Sitze und Rückenlehnen	38
Windabweiser und Windschutz	44
Gepäck und Aufbewahrung	47
Trittbretter	58
Spannrolle	58
Leuchten und elektrisches Zubehör	59
Felgen und Kotflügel	63
Stoßdämpfer	64
Schalldämpfer	64
Individuelles Zubehör	65
Fahrzeugschutz	68
Abdeckungen	71

# VERKLEIDUNGEN UND HAUBEN

## VERKLEIDUNGEN

### Verkleidungen „Classic“

Alle Ryker Modelle

- **219400803** • Intense Black Glanzfinish
- **219400804** • Adrenaline Red Glanzfinish
- **219400928** • Yellow Shock Glanzfinish



- Eine effiziente und praktische Individualisierungsoption.
- Einsatzbereit und robust, und durch Schnappbefestigung im Handumdrehen angebracht.
- Passend zum Haubenakzent „Classic“.
- Bemerkenswert einfach anzubringen und abzunehmen.

### Verkleidungen „Epic“

Alle Ryker Modelle

- **219400805** • Immortal White Hochglanzfinish
- **219400923** • Liquid Steel Hochglanzfinish



- Optimierte Premium-Individualisierung für eine zur Fahrt passende Optik.
- Leicht anzubringen, leicht abzunehmen – und leicht zu lieben!
- Absolute Flexibilität mit perfekter Passgenauigkeit und Abstimmung auf das Fahrzeug.
- Ergänzt die Haube „Epic“.
- Lackierung sorgt für außergewöhnliche Leuchtkraft und hochwertige Optik.

### Verkleidungssatz „Exclusive“

Alle Ryker Modelle



■ **219401281** • Atlantis Gold

- Heben Sie sich ab und machen Sie sich stark für Originalität.
- Innovative, einfache Anbringung.
- Für optimalen und festen Sitz konzipiert.
- Ebenso stabil wie attraktiv.
- Der Verkleidungssatz „Exclusive“ beinhaltet den Haubenakzent.
- Der Haubenakzent im Verkleidungssatz „Exclusive“ ist nicht mit der LED-Zusatzleuchte (219401075) kombinierbar.

- |  |                                    |
|--|------------------------------------|
| ■ <b>219401133</b> • Heritage White IV | ■ <b>219401003</b> • Mint Freeze   |
| ■ <b>219401134</b> • Sonic Silver      | ■ <b>219400987</b> • Liquid Gold   |
| ■ <b>219400988</b> • Heritage Yellow   | ■ <b>219400989</b> • Galactic Blue |
| ■ <b>219401002</b> • Sand Storm        | ■ <b>219401156</b> • Icepop Blue   |
| ■ <b>219401157</b> • Lemon Twist       | <b>NEU</b>                         |
| ■ <b>219401246</b> • Goblin Green      | ■ <b>219401278</b> • Urban Blue    |
| ■ <b>219401247</b> • Diablo Red        | ■ <b>219401279</b> • Cyber Orange  |
| ■ <b>219401248</b> • Purple Galaxy     | ■ <b>219401280</b> • Moka Plaid    |
| ■ <b>219400943</b> • Racer Red         | ■ <b>219401281</b> • Atlantis Gold |
| ■ <b>219401015</b> • Liquid Titan      |                                    |

## HAUBEN

### Haubenakzent „Classic“

Alle Ryker Modelle

- **219400873** • Intense Black Glanzfinish
- **219400874** • Adrenaline Red Glanzfinish
- **219400875** • Yellow Shock Glanzfinish



- Für etwas mehr Wow! an der Fahrzeugfront!
- Lässt sich minutenschnell auf der serienmäßigen Haube anbringen.
- Langlebig.
- Passend zu den Verkleidungen „Classic“.
- Nicht kombinierbar mit der LED-Zusatzleuchte (219401075).

### Haube „Epic“

Alle Ryker außer Rally ab MJ22

- **219400876** • Immortal White Hochglanzfinish
- **219400877** • Carbon Black Seidenmattfinish



- Markante Aufwertung des Stylings der Haube.
- Minutenschnell und einfach anzubringen und abzunehmen.
- Passend zu den Verkleidungen „Epic“.
- Lackierung sorgt für außergewöhnliche Leuchtkraft und hochwertige Optik.

# LENKER

## Sportlenker

Alle Ryker Modelle

**219400813**



- Leistungsorientiertes, gerades Lenker-Design.
- Ideal für den eher sportlichen Fahrer.
- Verringert den Abstand zwischen Fahrer und Lenker um 4,88 cm.

## Cross-Lenker

Alle Ryker Modelle

**219400847**



- Optimierung der Ergonomie für ein Höchstmaß an Komfort, Sicherheit, Kontrolle und Durchhaltevermögen.
- Verringert den Abstand zwischen Fahrer und Lenker um 4,04 cm.

## Sport-Griffe

Alle Ryker Modelle

■ **219400810** • Black

■ **219400919** • Adrenaline Red



- Verbessern den Grip für ein besseres, sicheres Fahrgefühl.
- Bequeme, ergonomische Textur.
- Sorgen für außergewöhnlichen Komfort auf längeren Touren.
- Set enthält 2 Stück.

## Lenker mit kurzer Griffdistanz

Spyder F3 bis 2023,  
Spyder RT 2020-2023

**219400909**

**219401268**



- Teil des UFit Systems.
- Perfekt für kleinere Fahrer.

## Lenker mit langer Griffdistanz

Spyder F3 bis 2023,  
Spyder RT 2020-2023

**219400910**

**219401269**



- Teil des UFit Systems.
- Durch die längere Griffdistanz lehnt sich Ihr Oberkörper nach vorne, sodass Sie in Ihrer Fahrposition dichter an die Konsole kommen.
- Perfekt für größere Fahrer.

## Verstellbarer Lenker

Spyder RT 2020-2023

**219401046**



- Dieser Lenker ist um bis zu 5 cm verstellbar und sorgt so für unvergleichliche Ergonomie.
- Die Einstellung ist ein Kinderspiel: einfach den Hebel umlegen – kein Werkzeug erforderlich.
- Aus schwarz eloxiertem Aluminium – schnittig und langlebig.

## NEU Feste Lenkererhöhung – 155 mm

Canyon

**219401211**



- Lenkerverlängerungsset für alle Fahrstile.
- Für verschiedene Ergonomien geeignet.
- Einfache Montage, wobei die serienmäßige Lenkererhöhung ersetzt wird.

# BREMS- UND SCHALTHEBELGESTÄNGE

<b>Brems- und Schalthebelgestänge</b>	Alle F3 SE6 Modelle	-2 • Position 1 • <b>219400561</b> -1 • Position 2 • <b>219400563</b> +1 • Position 4 • <b>219400566</b> +2 • Position 5 • <b>219400571</b>
---------------------------------------	---------------------	--



- Teil des UFit Systems.
- Finden Sie die für Sie beste Fahrposition.
- Ersetzen Sie das serienmäßige Gestänge (Position 3), um die Fußrasten auf verschiedene Positionen einzustellen.

# SITZE UND RÜCKENLEHNEN

<b>Fahrer-Komfortsitz für Einsitzerkonfiguration</b>	Alle Ryker Modelle	<b>219400962</b>
--	--------------------	------------------



- Zweifarbiges Polyurethanbezug.
- Auf diesem vollständig wasserdichten Sitz sitzt der Fahrer 2,5 cm höher. Dabei ist der Sitz jeweils 5 cm breiter und länger, was zu zusätzlichem Platz für die Beine führt.
- Nicht kombinierbar mit MAX Montagehalterung (219401169) und Heckspoiler (219400869, 219400870, 219400871).
- Zusätzliche Teile für Ryker Rally erforderlich – siehe Anleitungsblatt.

<b>Fahrer-Komfortsitz</b>	Alle Ryker Modelle	<b>219401254</b>
---------------------------	--------------------	------------------



- Maßgeschneiderter Bezug über Polsterung, für zusätzlichen Komfort für den Fahrer.
- Breiter und höher als der serienmäßige Sitz.

<b>Beifahrer-Komfortsitz</b>	Alle Ryker Modelle	<b>219401104</b> <b>219400750</b>
------------------------------	--------------------	--------------------------------------



**219401104**

- Maßgeschneiderter Bezug über großzügiger Polsterung, für ein Plus an Komfort.
- Breiter und länger als der Beifahrersitz (219400842).
- Komplettsset enthält Griffe und einschiebbare Fußrasten.
- Für die Anbringung ist die MAX Montagehalterung (219401169) erforderlich.
- Ergänzt den Fahrer-Komfortsitz (219401254).
- Das Design des Beifahrer-Komfortsitzes (219401104) ist abgestimmt auf den sportlichen Stil des Ryker.



**219400750**

## Beifahrersitz

Alle Ryker Modelle

**219400842**



- Verwandelt einen Einsitzer minutenschnell in einen Zweisitzer.
- Komplettsset enthält Griffe und einschiebbare Fußrasten.
- Fußrasten ermöglichen in ausgeklapptem Zustand die VSS-Beifahrerkalibrierung.
- Aus dem gleichen Material wie der serienmäßige Sitz.
- Für die Anbringung ist die MAX Montagehalterung (219401169) erforderlich.

## Klappbare Beifahrer-Rückenlehne

Alle Ryker Modelle

**219400843**



- Aluminiumgusskonstruktion für zusätzliche Stabilität.
- Mittige Lendenwirbelstütze sorgt für zusätzlichen Komfort für den Beifahrer.
- Bei Nichtbenutzung wegklappbar, für bessere Optik.
- Beifahrersitz oder Beifahrer-Komfortsitz erforderlich für Montage.

## Mitfahrer-Kurzschiene

Alle Ryker Modelle

**219400801**



- Verbessert die unverzichtbare Abstützung im unteren Lendenwirbelbereich.
- Lässt sich minutenschnell in festgelegten Positionen anbringen.
- Beifahrersitz oder Beifahrer-Komfortsitz erforderlich für Montage.

## Fahrer-Rückenlehne für Nutzung als Einsitzer

Alle Ryker Modelle

**219400960**



- Lässt sich im Handumdrehen anbringen oder abnehmen.
- Verbessert entscheidend die Abstützung im Lendenwirbelbereich.
- Für die Anbringung ist die MAX Montagehalterung (219401169) erforderlich.
- Kombinierbar mit dem LinQ Topcase (219400764).
- Nicht kompatibel mit Ryker LinQ Gepäckträger, Beifahrersitz, Komfort-Beifahrersitz.

## Fahrer-Rückenlehne

Ryker (außer Rally Modelle)

**219401164**



- Neue flexible Kunststoffkonstruktion.
- Schlankes Design für zusätzlichen Rückenschutz.
- Kann mit oder ohne MAX Montagehalterung verwendet werden (Einsitzer oder Zweisitzer).
- Einstellbare Neigung für optimalen Komfort.

## MAX Montagehalterung

Alle Ryker Modelle

219401169



- Robuste Aluminiumgusskonstruktion aus einem Stück, die einfach anzubringen und abzunehmen ist.
- Kombinierbar mit dem LinQ Topcase (219400764).
- Erforderlich für die Anbringung von Beifahrersitz, Beifahrer-Komfortsitz, LinQ Topcase oder Ryker LinQ Gepäckträger.
- Serienausstattung bei Ryker Rally und Ryker Sport.

## Blende für MAX Montagehalterung

Alle Ryker Modelle

219400939



- Stylish Möglichkeit zur Abrundung der Optik, wenn kein Beifahrersitz oder Beifahrer-Komfortsitz montiert ist.
- Robuste Konstruktion aus spritzgegossenem Polypropylen.
- Fügt sich perfekt in das Styling der Karosserie und das Finish des Fahrzeugs ein.
- Für die Anbringung ist die MAX Montagehalterung (219401169) erforderlich.
- Serienausstattung bei Ryker Rally und Ryker Sport.

## Zweisitzer-Umrüstsatz

(Nicht abgebildet)

F3 Basismodelle ab 2019

219400975

- Kompletter Beifahrer-Umrüstsatz, ermöglicht die Nutzung des F3 Basismodells ab 2019 als Zweisitzer.
- Beinhaltet Sitz, Fußrasten und Handgriffe für Beifahrer.

## Abnehmbare Fahrer-Rückenlehne

Alle Spyder F3 Modelle

219400498



- Großzügige Breite und Höhe für überlegene Abstützung im Lendenwirbelbereich.
- In Minuten zu montieren und zu demontieren.
- Neigungsverstellbar.
- Passt an serienmäßigen Sitz, Cannonball-Sitz, Coast-to-Coast-Vinylsitz und Coast-to-Coast-Ledersitz.
- Mit Diebstahlsicherung.

## Abnehmbare Beifahrer-Rückenlehne

Spyder F3-S, F3-T

219401180



- Großzügige Breite und Höhe für überlegene Abstützung im Lendenwirbelbereich.
- Erstinstallation innerhalb von Minuten, ohne Werkzeug innerhalb von Sekunden abnehmbar.
- Mit Diebstahlsicherung.
- Passt an serienmäßigen Sitz, Cannonball-Sitz, Coast-to-Coast-Vinylsitz und Coast-to-Coast-Ledersitz.
- Unsichtbares Befestigungssystem, das nicht zu erkennen ist, wenn die Lehne nicht angebracht ist.

## Verstellbare Beifahrer-Rückenlehne

Spyder F3-S, F3-T

219400794



- Die in zwei Richtungen verstellbare Rückenlehne und das Kissen bieten ein Plus an Komfort und bis zu 50 mm mehr Platz für den Beifahrer.



### Handschutz für Beifahrer

Spyder F3, Spyder RT  
ab 2020

**219401043**



- Halbstarrer Handschutz, der sich auf die Beifahrergriffe des Spyder F3 und des Spyder RT aufstecken lässt.
- Innerhalb von 2 Minuten montiert.
- Einfach anzubringen und abzunehmen.

### Komfortsitz

Spyder RT ab 2020

**219400971**



- Zusammen mit einer Schicht Memory-Schaumstoff bewirkt die zusätzliche Polsterung an allen wichtigen Stellen, dass wir jeden Grund haben, diesen Sitz als Komfortsitz zu bezeichnen.
- Durch sein intelligentes Styling sorgt bei diesem Sitz die erhöhte Sitzposition für den Beifahrer dafür, dass dieser den offenen Fahrspaß mit Blick auf die Umgebung genießen kann.

### Beheizter Komfortsitz

Spyder RT ab 2020

**219400972**



- Verfügt über alle Merkmale des beliebten Komfortsitzes und eine integrierte Heizung.
- Komplett mit individuell für Fahrer und Beifahrer in zwei Stufen einstellbarer Heizleistung für individuelle Wärme – wenn das Wetter kühl, aber die Fahrt noch heiß ist.

### Beheizter Fahrersitz

Spyder RT ab 2020

**219401044**



- Obgleich er äußerlich ganz genauso aussieht wie unser serienmäßiger Qualitätssitz, verfügt unser beheizter Fahrersitz über den zusätzlichen Vorteil einer integrierten Heizung, die bei sinkenden Temperaturen für die richtige Wohlfühlwärme sorgt.
- Gehört beim RT Limited zur Serienausstattung.

### Beheizter Beifahrersitz

Spyder RT ab 2020

**219401045**



- Unser beheizter Beifahrersitz definiert den Begriff „Komfort“ völlig neu – die integrierte Heizung sorgt für die perfekte Wärme, besonders an Tagen, an denen der Ruf des offenen Fahrens stärker ist als der Gedanke an das Fahren in der Kälte.
- Gehört beim RT Limited zur Serienausstattung.

## Komfortsitz

Alle Spyder RT Modelle  
bis 2019

**219400457**



- Besonders bequem mit Lendenwirbelstütze.
- Mehr Platz für den Fahrer, verbessert den Komfort auf langen Fahrten.
- Für Fahrer-Rückenlehne vorbereitet.
- Perfekt für größere Fahrer.

## Verstellbare Fahrer-Rückenlehne

Spyder RT 2014 - 2019, RT  
bis 2013 mit serienmäßi-  
gem Sitz ab 2014

**219400679**

Kombinierbar mit dem  
Komfortsitz 219400457  
oder dem beheizten  
Komfortsitz 219400398

**219400689**



- Neigungsverstellung zur Abstimmung der Fahrposition auf Ihren Fahrstil.
- Klappbar, für problemloses Aufsteigen des Beifahrers.

### Für serienmäßige Sitze (219400679)

- Die einzigartige Plug-and-Go-Konstruktion lässt sich in Sekunden anbringen und ist ohne Umbauten mit allen serienmäßigen Spyder RT Fahrersitzen verwendbar.

### Für Komfortsitze (219400689)

- Die einzigartige Plug-and-Go-Konstruktion lässt sich in Sekunden anbringen und ist ohne Änderungsarbeiten mit allen Spyder RT Fahrer-Komfortsitzen verwendbar.

## Verstellbare Fahrer-Rückenlehne

Spyder RT ab 2020

**219400957**



- Unsere neigungsverstellbare Fahrer-Rückenlehne bietet Komfort auf Langstrecken und auf kurzen Spritztouren – und sie ist klappbar, so dass sie beim Aufsteigen auf das Fahrzeug nicht stört.
- Dank ihrem schmalen Profil hat der Beifahrer dahinter mehr Platz.
- Außerdem ist sie verriegelbar – damit sie auch immer da ist, wenn Sie sie brauchen.
- Geeignet für Komfortsitz (219400971), beheizten Komfortsitz (219400972) und beheizten Fahrersitz (219401044).

## LinQ Beifahrer-Rückenlehne

Spyder RT ab 2020

**219401130**



- Die schnell und einfach auf dem LinQ Gepäckträger anzubringende Beifahrer-Rückenlehne sorgt dafür, dass Ihr Sozios das berauschte Erlebnis des Offenfahrens in absolutem Komfort genießen kann.
- Vollständig kompatibel mit den optionalen Beifahrerarmlehnen.
- Für die Anbringung ist der RT LinQ Gepäckträger erforderlich.

## Beifahrer-Armstützen

Alle Spyder RT Modelle  
bis 2019

**219400839**



- Das Nonplusultra in Sachen Komfort für den Beifahrer auf Kurz- und Langstrecken.
- Lassen sich nach oben aus dem Weg schwenken, damit der Beifahrer leicht auf- und absteigen kann.
- Vom Styling her perfekt auf Ihren Can-Am Spyder abgestimmt.
- Ermöglicht problemlosen Zugriff auf die Beifahrer-Handgriffe für zusätzliche Sicherheit.

## Beifahrer-Armstützen

Spyder RT ab 2020

219401181



- Ob Sie nun im Nahbereich oder auf Langstreckenfahrten unterwegs sind, diese horizontal und vertikal verstellbaren Beifahrer-Armstützen bieten Ihrer Begleitung optimalen Komfort.
- Sie sind im Handumdrehen angebracht und können nach außen geschwenkt werden, um einfaches Aufsteigen auf das Fahrzeug zu ermöglichen.
- Nicht kombinierbar mit der RT Heckverkleidung.

## Beifahrer-Armstützen

Alle Spyder F3 Modelle

219400726



- Nach oben, unten, vorne, hinten und außen verstellbar.
- Armhöhe in vertikaler Richtung um bis zu 20 mm verstellbar.
- Komplet mit Griff, der für ein Plus an Sicherheit für den Beifahrer sorgt.
- Topcase für Anbringung oder Benutzung nicht erforderlich, aber empfohlen.
- Die Beifahrer-Rückenlehne wird ebenfalls für den Einbau empfohlen.

## NEU Fahrer-Rückenlehne

Canyon

219401176



- Hergestellt aus Polyurethan-Schaumstoff mit extrem hoher Dichte, aufgeschäumt auf eine Aluminiumbasis.
- Mit weichem schwarzem Vinyl überzogen.
- Winkelverstellung für bequemere Sitzposition.
- Klappbar, für problemloses Aufsteigen des Beifahrers.
- Für die Montage ist kein Werkzeug erforderlich.

## NEU Beifahrer-Rückenlehne

Canyon

219401194



- Hergestellt aus Polyurethan-Schaumstoff mit extrem hoher Dichte, aufgeschäumt auf eine Aluminiumbasis.
- Mit weichem schwarzem Vinyl überzogen.
- Für die Anbringung der Beifahrer-Rückenlehne ist das Topcase (219401224) erforderlich.
- Unterstützt den Beifahrer dabei, eine gesunde, ergonomische Sitzhaltung einzunehmen.
- Mit Bohrschablone für einfachere Anbringung.
- Die Schrauben werden mit Gummidichtringen geliefert, um die Wasserdichtigkeit zu gewährleisten.

## NEU Beheizter Premium-Sitz

Canyon

219401177



- Mehr Komfort durch maßgeschneiderten Bezug mit großzügiger Polsterung.
- Zwei-Zonen-Heizeinstellung hoch/niedrig.
- Unser beheizter Premium-Sitz für Fahrer und Beifahrer definiert den Begriff „Komfort“ völlig neu – die integrierte Heizung sorgt für die perfekte Wärme, besonders an Tagen, an denen der Ruf des offenen Fahrens stärker ist als der Gedanke an das Fahren in der Kälte.

# WINDABWEISER UND WINDSCHUTZ

## Verstellbarer Sport-Windabweiser

Alle Ryker Modelle

**219401023**



- Genießen Sie im Oberkörperbereich zusätzlichen Schutz vor dem Fahrtwind.
- Sorgt für zusätzlichen Komfort und verbesserte Aerodynamik.
- Innovatives Kipphebeldesign ermöglicht die einfache und stufenlose Höhenverstellung über einen Einstellbereich von 7,5 cm.
- Komplett mit integriertem unterem Abweiser und passender Aluminiumhalterung.

## Verstellbarer Windabweiser Adventure

Alle Ryker Modelle

**219401032**



- Mit einem Windabweiser, der um 150% größer ist als der verstellbare Sport-Windabweiser (219401023), sind Sie für jedes Abenteuer gerüstet.
- Bietet zusätzlichen Schutz vor Windstößen für den Oberkörper.
- Sein Plus an Komfort und Aerodynamik, das innovative Kipphebeldesign und der integrierte untere Abweiser garantieren ein unvergleichliches Fahrerlebnis.

## Verstellbarer Windabweiser Adventure

(nur Scheibe)

Alle Ryker Modelle

**219401030**



- Scheibe für den verstellbaren Windabweiser Adventure (219401032).
- Keine Halterung.

## Handschutz-Deflektoren

Alle Ryker Modelle

**219400894**



- Bieten zusätzlichen Handschutz bei allen Straßenverhältnissen.
- Stoßfest und langlebig.
- Mehr Komfort bedeutet mehr Durchhaltevermögen.
- Für die Anbringung ist der Aluminium-Handschutz (219400998) erforderlich.

## Aluminium-Handschutz

Alle Ryker Modelle

**219400998**



- Zusätzlicher Schutz für die Hände.
- Sorgen für einen aufregenden Abenteuer-Look.
- Attraktive, umlaufende Aluminiumkonstruktion.
- Erforderlich für die Anbringung von Handschutz-Deflektoren (219400894) und Handschutz-Akzentbeleuchtung (219400820).
- Serienausstattung beim Modell Rally-Edition.

## Blue Ridge Windabweiser

Spyder F3, F3-S

**219401264**



- Aus transparentem Polykarbonat, 4,5 mm stark.
- Lieferung komplett mit Halterungen und Montageteilen.
- Abmessungen: Höhe 54 cm.

### Route 129 Windabweiser

Spyder F3, F3-S

**219401263**



- Sport-Windabweiser.
- Aus Polycarbonat, 4,5 mm stark.
- Für einen weniger hohen Schutz des Körpers.
- Lieferung komplett mit Halterungen und Montageteilen.
- Abmessungen: Höhe 39 cm.

### Tall Boy Windabweiser

Spyder F3-T, F3 Limited

**219400596**



- Mittelhoher Windabweiser.
- Kratzfeste und UV-beständige, gehärtete Beschichtung auf Windabweiser aus 5 mm dickem Polycarbonat.
- Inklusive Windabweiserhalterungen.
- Abmessungen: Höhe 51,5 cm.

### Instrumentenspoiler

Spyder F3, F3-S

■ **219401299** • Smoke



- Für eine noch sportlichere Optik Ihres Can-Am Spyder F3.
- Aus getöntem Polycarbonatspritzguss.

### Verstellbarer, belüfteter Touring-Windabweiser

Spyder RT ab 2020

**219401267**



- Perfekt für größere Fahrer, aber konzipiert für alle, die gerne mit weniger Wind und mehr Spaß fahren!
- Aus robustem, 4,5 mm dickem, kristallklarem Polycarbonat – volle 7,5 cm höher als unser serienmäßiger Windabweiser, wodurch der Windwirbel nach oben und über den Kopf des Fahrers gedrückt wird, was für erheblich weniger Flattern und eine spürbar ruhigere Fahrt sorgt.
- Praktische, integrierte Belüftungsöffnungen vorne ermöglichen eine variable Regelung des Luftstroms.
- Getönt, mit 75 % Lichtdurchlässigkeit.
- Abmessungen: 68 cm hoch.

### Verstellbarer Sport-Windabweiser

Spyder RT ab 2020

219400956



- Verleihen Sie Ihrem Can-Am Spyder eine Optik, an der jeder erkennt, dass Sie es ernst meinen!
- Niedriger, robuster Sport-Windabweiser aus Polycarbonat, eignet sich für die Straße genauso wie für das Abenteuer.
- Sportliche Optik, sportliches Fahrgefühl, unvergessliche Fahrt.
- Getönt, mit 75 % Lichtdurchlässigkeit.
- Abmessungen: 35 cm hoch.

### Verstellbare seitliche Windabweiser – Unten

Spyder RT ab 2020

219401088



- Zur Regelung der Luftströmung im Unterkörperbereich für Fahrer und Beifahrer.
- Lassen sich für optimalen Komfort in geöffnete, geschlossene oder parallele Stellung bringen.
- Einfache, werkzeuglose Einstellung, damit Sie mehr Zeit auf der Straße verbringen können.

### Verstellbare seitliche Windabweiser – Oben

Spyder RT ab 2020

219401040



- Zur Regelung der Luftströmung im Oberkörperbereich für Fahrer und Beifahrer.
- Lassen sich für optimalen Komfort in geöffnete, geschlossene oder parallele Stellung bringen.
- Einfache, werkzeuglose Einstellung, damit Sie mehr Zeit auf der Straße verbringen können.

### NEU Hoher Windabweiser

Canyon

219401174



- Form und Luftdurchlass wurden so konzipiert, dass sie Windschutz, Komfort und Kraftstoffeffizienz optimieren.
- Durchsichtiges Polycarbonat mit gehärteter Beschichtung.
- 4,5 mm dick und 50,8 cm hoch.

### NEU Sport-Windabweiser

Canyon

219401175



- Entlastet den Brustbereich von Winddruck für eine komfortable Fahrt.
- Durchsichtiges Polycarbonat mit gehärteter Beschichtung.
- 4,5 mm dick und 27,9 cm hoch.

### NEU Handschutz-Deflektoren

Canyon

219401186

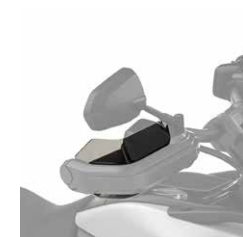

- Zusätzlicher Handschutz vor Witterungseinflüssen.
- Aufsatz aus rauchfarbenem 3 mm starkem Polycarbonat.
- Passen auf den Original-Handschutz.

# GEPÄCK UND AUFBEWAHRUNG

## LinQ Urban Bag

Ryker, Spyder RT ab 2020

**219401026**



- LinQ Urban Bag (16").
- Dank LinQ System für diverse Plattformen geeignet.
- Fassungsvermögen bis zu 40 Liter.
- Außenmaterial wasserabweisend.
- Strapazierfähige Ausführung mit hochwertigen Reißverschlüssen.
- Integrierte Wendeklappe mit wasserfesten Staufächern.
- Leicht zugängliche große Rolltop-Öffnung (handschuhtauglich).
- Innenliegende Befestigung für Fahrzeugschlüsselhalter.

### Innenauskleidung:

- Wasserdichte Auskleidung, heraustrennbar.
- Integrierte Aufbewahrungstasche.
- Integriertes gepolstertes Laptop-Fach.

### Rucksack-Option:

- Verstellbares und abnehmbares Schultersystem zur besseren Anpassung an männliche und weibliche Fahrer.
- Ergonomische und bequeme Rückenpolster.
- Leichtes Design des Schultersystems.

## Ryker LinQ Platte

Alle Ryker Modelle

**219400965**



- Für die Befestigung einer breiten Palette von BRP LinQ 16"-Zubehör.
- Montagesystem ermöglicht die schnelle und einfache Anbringung an der MAX Montagehalterung.
- Für die Anbringung ist die MAX Montagehalterung (219401169) erforderlich.

## Ryker LinQ Gepäckträger

Alle Ryker Modelle

**219401103**



- Add-on zur LinQ Platte für mehr Gepäckoptionen.
- Lieferung mit Gepäcknetz.
- Geeignet für Spanngurte.
- Für die Anbringung ist die LinQ Platte erforderlich.

## LinQ Werkzeughalter

Alle Ryker Modelle

**715007358**



- Innovativer Schwenkriegel ermöglicht die sichere Befestigung von Gegenständen wie Werkzeugen oder Angelruten in einer Vielzahl von Positionen.
- Set enthält 2 Stück.
- Für die Anbringung ist der Ryker LinQ Gepäckträger (219400965) erforderlich.

## LinQ Thermobox

Alle Ryker und Spyder RT ab 2020

**219400964**



- Vielseitige, straßentaugliche, im Schleudergussverfahren hergestellte LinQ Thermobox, die Ihre Verpflegung heiß oder kalt hält und dafür sorgt, dass Sie sie immer in Reichweite haben.
- Mit dem großen Fassungsvermögen von 16 Litern können Sie jeden Hunger und Durst stillen, egal wie lange die Fahrt dauert.
- Für die Installation wird der Ryker LinQ Gepäckträger oder der RT LinQ Gepäckträger benötigt.

## Modulare LinQ Box (10 l)

Ryker, Spyder RT ab 2020

**715005494**



- Modulare LinQ Gepäckboxen mit einem Fassungsvermögen von 10 l.
- Ermöglicht das Stapeln von weiteren modularen Boxen, um immer die richtige Ausrüstung zur Hand zu haben.
- Für die Installation wird der Ryker LinQ Gepäckträger oder der RT LinQ Gepäckträger benötigt.

## Thermo-Einsatz für die modulare LinQ Box (10 l)

Ryker, Spyder RT ab 2020

**219401110**



- Isolierte Auskleidung.
- Passt sehr gut in die modulare LinQ Box (10 l).
- Fasst fünf 473 ml-Dosen oder sechs 355 ml-Dosen.

## LinQ Sporttasche

Alle Ryker Modelle und  
Spyder RT ab 2020

**860202447**



- Unsere LinQ 17 l-Sporttasche schützt den gesamten Inhalt vor dem Wetter.
- Perfekt für die sichere und geschützte Unterbringung von Brieftaschen, Wasserflaschen, Smartphones und Jacken.
- Mit robustem, starrem Boden und halbstarrem Oberteil.
- Für die Installation wird der Ryker LinQ Gepäckträger oder der RT LinQ Gepäckträger benötigt.

## LinQ Roll-Top-Tasche

Alle Ryker Modelle und  
Spyder RT ab 2020

**715008110**



- Die wasserdichte LinQ Roll-Top-Tasche bietet 40 l absolut wasserdichten, verstellbaren Stauraum für Ihre Utensilien.
- Ihr Roll-Top-Design sichert Ihre Ausrüstung passgenau, während ein robuster Kunststoffboden mit Schaumstofffutter für zusätzlichen Schutz auf Langstrecken sorgt.
- Ein integrierter Handgriff ermöglicht den einfachen Transport zum Fahrzeug oder vom Fahrzeug.
- Für die Installation wird der Ryker LinQ Gepäckträger oder der RT LinQ Gepäckträger benötigt.

## LinQ SR21 Tunneltasche

Alle Ryker Modelle und  
Spyder RT ab 2020

**860202449**



- Die halbstarre, erweiterbare LinQ Tunneltasche wartet mit einem großzügigen Fassungsvermögen von 21 l auf.
- Bequemes, schnelles und einfaches Anbringen und Abnehmen dank LinQ.
- Für die Installation wird der Ryker LinQ Gepäckträger oder der RT LinQ Gepäckträger benötigt.

## LinQ Halbhartschalen-Tasche

Alle Ryker Modelle und  
Spyder RT ab 2020

**219401039**



- Bietet 40 l Stauraum für Abenteuer mit großem Gepäck.
- Halbstarres Design und integrierte Regenhülle sorgen für die sichere Verwahrung Ihrer Sachen unter allen Bedingungen.
- Das gelbe Innenleben hilft Ihnen, in Sekundenschnelle zu finden, was Sie suchen.
- Herausnehmbarer Mesh-Organizer und Handgepäckbeutel für noch mehr Individualisierung.
- Für die Installation wird der Ryker LinQ Gepäckträger oder der RT LinQ Gepäckträger benötigt.
- Nicht kombinierbar mit dem LinQ Schloss (860201968).



## LinQ Topcase (16 l)

Alle Ryker Modelle

**219400764**



- Robuster, sicher befestigter, wetterfester Stauraum mit Roll-Top-Verschluss (16 Liter).
- LinQ System für einfache und werkzeuglose Montage – mühelos abzunehmen und anzubringen.
- Für die Anbringung ist die MAX Montagehalterung (219401169) erforderlich.
- Nicht kombinierbar mit dem Beifahrersitz oder dem Beifahrer-Komfortsitz.

## NEU LinQ Topcase (36 l)

Alle Ryker Modelle

**219401262**



- Wetterfestes Topcase.
- 36 Liter Fassungsvermögen.
- Wird unter dem Heckbereich/Beifahrersitz angebracht.
- Beim Standardmodell wird die MAX-Montagehalterung (SKU 219401169) benötigt.
- LinQ System für einfache und werkzeuglose Montage – ebenso mühelos abzunehmen wie anzubringen.
- Für Helme aller Größen geeignet.
- Es besteht die Möglichkeit, eine leuchtend gelbe Innentasche einzusetzen, die speziell für das Topcase entwickelt wurde.
- Nicht kombinierbar mit dem Beifahrersitz oder dem Beifahrer-Komfortsitz.
- Inklusive Rückenlehnenpolster aus spritzgegossenem Polyurethanschaum mit Vinylüberzug, der allen Fahrbedingungen standhält.

## NEU Innentasche für Topcase

Alle Ryker Modelle

**219401257**



- Witterungsbeständig.
- Das gelbe Innenleben hilft Ihnen, in Sekundenschnelle zu finden, was Sie suchen.
- Speziell für das LinQ Topcase entwickelt.
- Innen- und Außentaschen mit Reißverschlüssen.
- Dank der Tragegurte leicht zu transportieren.
- LinQ Topcase erforderlich.

## LinQ Schloss

Ryker, Spyder RT ab 2020

**860201968**

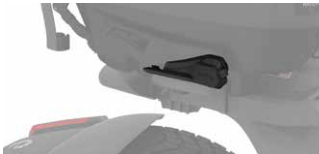

- Einfache Möglichkeit zur Befestigung der meisten LinQ Zubehörartikel.
- Für die meisten LinQ Zubehörartikel nachrüstbar.
- Eine Abdeckung schützt das Schloss vor den Elementen.
- Nicht kombinierbar mit dem Werkzeughalter und der LinQ 16 l-Kühlbox.
- Satz enthält 1 Stück.
- Wird mit 2 Schlüsseln geliefert.

## Tanktasche

Alle Ryker Modelle

**219400762**



- Absolut sichere Unterbringung von Schlüsseln, Brieftasche, Ausweis usw. (Fassungsvermögen: 3 l).
- Integrierte Handy-Halterung.
- Praktische, leicht zu erreichende Unterbringungsmöglichkeit, direkt in Griffweite.
- Sicheres Magnetbefestigungssystem mit zusätzlichen Sicherheitsschnallen.

## Organizer für vorderes Staufach

Alle Ryker Modelle

**219401112**



- Schaumstoffauskleidung, die den Stauraum in Ihrem Handschuhfach maximiert.
- Taschen an allen Seiten und im Deckel der Auskleidung für bessere Organisation.

## Helmtasche

Alle Ryker Modelle (außer Ryker Rally ab 2022)

**219400765**



- Integrierte Lösung für die Unterbringung des Helms.
- Ermöglicht die sichere Befestigung des Helms auf dem Sitz.
- Diebstahlsicherung für ein noch sichereres Gefühl (Vorhängeschloss nicht im Lieferumfang).
- Die äußerst praktisch: dient auch als Regenschutz für den Sitz.
- Helmtasche kann auch auf dem Beifahrersitz (219400842) montiert werden.
- Praktische Unterbringung im vorderen Gepäckraum.

## SHAD<sup>+</sup> Hartschalen-Satteltasche

Alle Ryker Modelle

**219400844**



- Stoßfester Stauraum mit genug Platz für einen Integralhelm in Größe 2XL mit Kommunikationssystem (Fassungsvermögen: 36 l).
- Robuste Dreipunktbefestigung für zusätzliche Stabilität und beruhigende Sicherheit.
- Einfache Einzeltaschenanbringung an der rechten Seite.
- Für die Anbringung ist der Gepäckträger für Satteltasche (219400856) erforderlich.

## Gepäckträger für Satteltasche

Alle Ryker Modelle

**219400856**



- Äußerst robuste und stabile Aluminiumkonstruktion, langstreckentauglich.
- Erforderlich für die Anbringung der SHAD Hartschalen-Satteltasche (219400844).
- Integrierte und saubere Optik, wenn die SHAD Hartschalen-Satteltasche nicht angebracht ist.

## Innentasche für SHAD Satteltasche

Alle Ryker Modelle

**219401074**



- Speziell für SHAD Hartschalen-Satteltasche (219400844) konzipiert, für noch mehr Komfort.
- Mit integriertem Tragegriff und Schultergurt.

### Innentasche für SHAD Satteltasche

Spyder F3, F3-S

**219401073**



- Speziell für SHAD Satteltaschen (219400721) konzipiert, für noch mehr Komfort.
- Mit integriertem Tragegriff und Schultergurt.
- Set enthält 2 Stück.

### SHAD Satteltaschen für Can-Am

Spyder F3, F3-S

**219400721**



- Patentiertes, leichtes, motorradspezifisches Design.
- 3-Punkt-Montage.
- Wasserdicht, schlagfest.
- Fassungsvermögen 36 l.
- Genug Platz für einen Integralhelm in Größe 2XL mit Kommunikationssystem.
- Einzigartiger Can-Am Reflektor.
- Erforderliche Halterung und Montageteile separat erhältlich (219400728 für Nordamerika, 219400727 für Europa).

### F3 Gepäckträger für SHAD Satteltaschen

*(Nicht abgebildet)*

Spyder F3, F3-S

**219400728** • USA

**219400727** • Europa

- Individueller Gepäckträger speziell für die Montage von SHAD Satteltaschen (219400721).
- Integrierte rote Reflektoren (219400728) oder gelbe Reflektoren (219400727) und benötigtes Montagezubehör für SHAD Satteltaschen.

### Wasserdichte SHAD Tasche für hinten

Alle Can-Am On-Road-Modelle

**219401099**



- Maximaler, zugänglicher Schutz für Ihre Habseligkeiten mit wasserdichtem Hauptfach und handschuhfreundlichen Reißverschlüssen.
- Reflektierende Merkmale sorgen für optimale Sicherheit im Straßenverkehr.
- Eine Vielzahl von Taschen aus strapazierfähigem, leicht zu reinigendem und praxistauglichem Material sorgt für Flexibilität.

### Innentaschen für Deluxe-Satteltaschen

Spyder F3-T, F3 Limited

**219400606**



- Vervollständigen Sie Ihre serienmäßigen Satteltaschen mit Innentaschen für Deluxe-Satteltaschen.
- Die einfachste Möglichkeit, den Inhalt Ihrer Can-Am Spyder Satteltasche zu tragen.
- Mit integriertem Handgriff und Schultergurt.

### Gepäcktasche vorne

Alle Spyder F3 Modelle

**219400631**



- Einfache Möglichkeit, um mitgeführte Gegenstände ordentlich im vorderen Gepäckraum unterzubringen und zu tragen.
- Lässt sich problemlos hineinschieben und herausziehen.
- Mit integriertem Handgriff und Schultergurt.

## Topcase-Träger

Spyder F3-T mit Topcase,  
F3 Limited ab 2017, RT ab  
2020 mit Topcase

**219400743**



- Sorgt in Verbindung mit einem Netz oder Spanngurten für zusätzlichen externen Stauraum.
- Robuste Konstruktion aus gestanztem Aluminium.
- Mit integrierten Befestigungspunkten.

## RT Topcase

Spyder RT ab 2020

**219401011** • USA

**219401079** • Europa



- Stellen Sie sich vor, Sie hätten für den Transport all Ihrer unverzichtbaren Utensilien auf Ihrer nächsten unvergesslichen Tour volle 177 Liter Stauraum zur Verfügung.
- Unser brandneues Topcase wartet mit zusätzlich 22 Litern Stauraum auf, aber vor allem ist es durch eine größere Öffnungsweite und die Tatsache, dass es jetzt 2 Helme fasst, noch praktischer geworden!
- Außerdem verfügt es über einen eigenen USB-Port für das Laden Ihrer Geräte.
- Gehört beim RT Limited zur Serienausstattung.
- Der Schließzylinder ist separat erhältlich.

## RT Heckverkleidung

Spyder RT Limited ab  
2020

■ **219401076** • Asphalt Grey

■ **219401014** • Deep Marsala

■ **219401013** • Petrol Metallic

■ **219401166** • Carbon Black

■ **219401154** • Chalk Metallic



- Die obere Heckverkleidung sorgt für die Abdeckung des normalerweise vom Topcase eingenommenen Bereichs, wenn dieses nicht in Gebrauch ist, wodurch die harmonische Linienführung und die sportive Optik Ihres Fahrzeugs erhalten bleiben.
- Nicht kombinierbar mit Beifahrerarmlehnen (219400958).
- Serienausstattung beim Basismodell.

## RT LinQ Gepäckträger

Spyder RT ab 2020

**219401145**



- Erhöhen Sie mit dem praktischen, unvergleichlichen RT LinQ Gepäckträger die Flexibilität Ihres Can-Am Spyder RT.
- Dank ihrem gesicherten Riegel für die Aufnahme einer breiten Palette von BRP LinQ 16"-Zubehör ist sie der ideale Zubehör-Multitasker.
- Lässt sich ohne Werkzeug minutenschnell anbringen.
- Ersetzt bei RT Limited Modellen das serienmäßige Topcase.

## Innentasche für Topcase

Passt in das Topcase

**219400748**



- Maximiert das Fassungsvermögen des Topcase.
- Komplett mit integriertem Handgriff und Schultergurt für bequemes Tragen.

### Halbhartschalen-Reisetaschen für die seitlichen Heckgepäckräume

Alle Spyder RT-Modelle

**219400169**



- Diese stilvollen Reisetaschen wurden speziell für die seitlichen Gepäckräume konzipiert.
- Ausziehbarer Griff und Schulterriemen für bequemes Tragen.
- Mit den integrierten Zuglaschen lassen sie sich mühelos aus dem Gepäckraum entnehmen.
- Set enthält 2 Stück.

### Weiche Reisetaschen für die seitlichen Gepäckfächer

Alle Spyder RT-Modelle

**219400172**



- Weiche Reisetaschen maximieren das Stauraumangebot in den seitlichen Heckgepäckfächern des Spyder RT.
- Integrierter Griff für bequemes Tragen.
- Set enthält 2 Stück.

### Integrierte Helmtasche

Alle Spyder RT Modelle bis 2019 und alle Spyder F3 Modelle

**219400850**



- Voll integrierte, bedienungsfreundliche Helmaufbewahrungslösung.
- Robuste, wasserbeständige Konstruktion.
- Mit elastischen Gurten zum Verzurren der Helmtasche auf dem Sitz.
- Komplett mit Diebstahlsicherungsdraht für zusätzliche Sicherheit.

### Topcase-Spiegel

Alle Spyder RT Modelle bis 2019

**219400321**



- Für die Abdeckung des oberen Heckgepäckraums.
- Kann ausgeklappt und anschließend wieder verriegelt werden.
- Bietet einen kleinen Stauraum im Topcase-Deckel.

### Halbhartschalen-Reisetasche für vorderen Gepäckraum

Alle Spyder RT-Modelle

**219400167**



- Diese Reisetasche mit Rollen ist für die maximale Ausnutzung des vorderen Gepäckraums konzipiert.
- Kann auch als Handgepäck mit ins Flugzeug genommen werden.

## NEU Aluminium-Seitenkoffer

Canyon

219401282



- Hochwertige Aluminiumkonstruktion.
- 36 Liter Fassungsvermögen.
- Einfache Schnellmontage am Fahrzeug mit integriertem LinQ.
- Keine zusätzlichen Halterungen erforderlich.
- Kombinierbar mit Beifahrersitz.
- Set enthält 2 Stück.

## NEU Aluminium-Topcase

Canyon

219401224



- Hochwertiges Topcase aus Aluminium in robuster Ausführung.
- 48 Liter Fassungsvermögen.
- Einfache Schnellmontage.
- Mit einem Schloss an der Vorderseite abschließbar (Schlüssel sind im Lieferumfang des Fahrzeugs enthalten).
- Keine zusätzlichen Halterungen erforderlich.
- Kombinierbar mit Beifahrersitz und Aluminium-Seitenkoffern (219401282).

## NEU Innentasche

Canyon

219401189



- Kann als normale Tasche aus Topcase oder Seitenkoffern herausgenommen werden.
- Mit Schulterriemen leicht zu tragen.
- Verschießbar mit Reißverschluss und mit zusätzlicher Reißverschluss tasche vorne.
- Mit Erweiterungsreißverschluss, der außen um die Tasche herum verläuft. Reißverschluss öffnen, um mehr Stauraum zu schaffen.
- Kombinierbar mit Aluminium-Topcase (219401224) und Aluminium-Seitenkoffern (219401282).

## NEU LinQ Nano Tanktasche

Canyon

219401173



- Wetterfeste Tanktasche.
- Absolut sichere Unterbringung von Schlüsseln, Brieftasche, Ausweis usw.
- Integriertes Handyfach mit Klarsichtfenster in der Tasche.
- Einfaches Anbringen/Abnehmen dank LinQ System.
- Verwendet für die Anbringung das bereits im Fahrzeug integrierte LinQ Nano Befestigungssystem.
- Das gelbe Innenleben hilft Ihnen, in Sekundenschnelle zu finden, was Sie suchen.

## NEU LinQ 36"-Platte Adventure

Canyon

219401183



- Ermöglicht die Verwendung bestimmter LinQ 36"-Zubehörartikel am Canyon.
- Robust und langlebig.
- Stahlkonstruktion für robuste Haltbarkeit.
- Traglast bis zu 34 kg.
- Einfache Installation ohne Werkzeuge dank LinQ System.
- Kann als feste Befestigungsfläche für die Sicherung von Gegenständen mit Spanngurten oder Spannseilen verwendet werden.

**NEU Modulare LinQ 10 l-Gepäckbox**

Canyon

**715005494**

- 10 Liter modularer Stauraum in Hartschalenausführung.
- Robuste Konstruktion mit wetterfestem, abgedichtetem Deckel.
- Stapelbar mit einer zusätzlichen modularen LinQ Box (715005494, 715007112) oder Roll-Top-Tasche für erweiterten Stauraum.
- Kann an mehreren LinQ Befestigungspunkten angebracht werden, um die Einsatzmöglichkeiten zu erweitern.
- Abmessungen: 48,3 cm x 31,8 cm x 12,7 cm (L x B x H).
- Zum Stapeln der Boxen oder der Tasche ist der LinQ Basis-Installationsbausatz (295101009) erforderlich.
- Mit dem LinQ Schloss (860201968) können Sie LinQ Zubehör sicher an Ihrem Fahrzeug befestigen.

**NEU Modulare LinQ 20 l-Gepäckbox**

Canyon

**715007112**

- 20 Liter modularer Stauraum in Hartschalenausführung.
- Robuste Konstruktion mit wetterfestem, abgedichtetem Deckel.
- Eine zusätzliche modulare LinQ Box (715005494) kann darauf gestapelt werden, um die ideale Stauraumlösung zu erhalten.
- Zum Stapeln der Boxen oder der Tasche ist der LinQ Basis-Installationsbausatz (295101009) erforderlich.
- Mit dem LinQ Schloss (860201968) können Sie LinQ Zubehör sicher an Ihrem Fahrzeug befestigen.

**NEU Modulare LinQ 30 l-Gepäckbox**

Canyon

**715006830**

- 30 Liter modularer Stauraum in Hartschalenausführung.
- Robuste Konstruktion mit wetterfestem, abgedichtetem Deckel.
- Mit dem LinQ Schloss (860201968) können Sie LinQ Zubehör sicher an Ihrem Fahrzeug befestigen.

**NEU Flache LinQ Box (63 l)**

Canyon

**715007827**

- Aus schlagfestem, spritzgegossenem Polypropylen, wetterfest.
- Fassungsvermögen von 63 Litern.
- LinQ Befestigung für effiziente und sichere Aufbewahrung.
- Mit nur einer Vierteldrehung arretiert.
- Einfach anzubringen und abzunehmen durch das LinQ System.
- LinQ 16"-Zubehör kann auf der Abdeckung angebracht werden, um die Ladekapazität zu erhöhen.
- Mit dem starren Griff lässt sie sich leicht tragen.
- Das Antivibrationssystem verhindert, dass sich der Griff während der Fahrt bewegt.
- Stützfüße auf Höhe der Scharniere, damit die Box aufrecht stehen kann.
- Das kompakte Design ermöglicht ein maximales Sichtfeld nach hinten.
- Verfügt über ein Schloss an der Vorderseite der Box (zwei Schlüssel im Lieferumfang).
- Für die Anbringung ist der LinQ Gepäckträger (219401183) erforderlich.

## NEU LinQ 16 l-Kühlbox

Canyon

219400964



- Alle Vorteile von LinQ – einfach, schnell und sicher.
- Im Schmelzgussverfahren gefertigte Konstruktion für außergewöhnliche Steifigkeit und Langlebigkeit.
- Hochwertige Schaumstoffisolierung für optimale Eisrückhaltung.
- Verwendet das LinQ Befestigungssystem.
- Einfaches, werkzeugloses System für sekundenschnelles Anbringen/Abnehmen.
- Außenmaße: 33,0 cm x 50,8 cm x 25,4 cm (L x B x H). Innenmaße: 22,9 cm x 43,2 cm x 17,8 cm (L x B x H).
- Mit dem LinQ Schloss (860201968) können Sie LinQ Zubehör sicher an Ihrem Fahrzeug befestigen.

## NEU LinQ Sporttasche

Canyon

860202447



- Alle Vorteile von LinQ – einfach, schnell und sicher.
- 17 Liter Fassungsvermögen.
- Der thermogeformte Taschenboden aus HDPE (hochdichtes Polyethylen) sorgt für Steifigkeit und Langlebigkeit. Starrer Boden, halbstarres Oberteil.
- Einfaches, werkzeugloses System für sekundenschnelles Anbringen/Abnehmen.
- Mit dem LinQ Schloss (860201968) können Sie LinQ Zubehör sicher an Ihrem Fahrzeug befestigen.

## NEU Weiche Verstautasche (70 l)

Canyon

715007002



- Dank dieser weichen LinQ Verstautasche können Sie Ihre gesamte Ausrüstung in einer wetterfesten Tasche transportieren.
- Diese Tasche verfügt über drei Fächer, um Ihr Gepäck vor Witterungseinflüssen zu schützen.
- 70 l Fassungsvermögen, um den Platz im vorderen oder hinteren Bereich des Fahrzeugs optimal zu nutzen.
- Für die Anbringung ist der LinQ Gepäckträger (219401183) erforderlich.



### NEU LinQ Kraftstoffbehälter (15 l)

Canyon

860202246



- Schnell, einfache und sichere Anbringung mit dem LinQ System.
- Einfaches Ausgießen durch verschüttsichere Gießtülle.
- 14 Liter Fassungsvermögen.
- Mit dem LinQ Schloss (860201968) können Sie LinQ Zubehör sicher an Ihrem Fahrzeug befestigen.
- Lokale Vorschriften für den Kraftstofftransport beachten.

### NEU LinQ Werkzeugsatz

Canyon

715006829



- Beinhaltet:
- Seitenschneider
  - Spitzzange
  - Gripzange
  - Ratschenschlüssel  $\frac{3}{8}$ "-Antrieb
  - 6"-Ratschenverlängerung
  - Langnuss 19 mm  $\frac{3}{8}$ "-Antrieb – Sechskant
  - Nuss 18 mm  $\frac{3}{8}$ "-Antrieb
  - Langnuss 17 mm  $\frac{3}{8}$ "-Antrieb – Sechskant
  - Nuss 15 mm  $\frac{3}{8}$ "-Antrieb
  - Nuss 13 mm  $\frac{3}{8}$ "-Antrieb
  - Nuss 10 mm  $\frac{3}{8}$ "-Antrieb
  - Nuss 8 mm  $\frac{3}{8}$ "-Antrieb
- Kombischlüssel 19 mm
  - Kombischlüssel 18 mm
  - Kombischlüssel 15 mm
  - Kombischlüssel 13 mm
  - Kombischlüssel 10 mm
  - Kombischlüssel 8 mm
  - Torx-Nuss T40  $\frac{3}{8}$ "-Antrieb
  - Torx-Nuss T30  $\frac{3}{8}$ "-Antrieb
  - Torx-Nuss T20  $\frac{3}{8}$ "-Antrieb
  - Gelenkgriff  $\frac{3}{8}$ "-Antrieb Integrierte Ablage für CVT-Riemen (Riemen nicht im Lieferumfang enthalten).
  - Mit dem LinQ Schloss (860201968) können Sie LinQ Zubehör sicher an Ihrem Fahrzeug befestigen.

### NEU LinQ Lite Action-Kamerahalterung

Canyon

295101139



- LinQ Lite Befestigungssystem für Kameras.
- Bietet großartige Perspektiven für die Aufnahme von Fotos und Videos.
- Die 360°-Positionierung ermöglicht perfektes Filmen und Fotografieren.
- Für sicheren Halt der Geräte konzipiert.
- Schnelles, einfaches Anbringen und Abnehmen.

### NEU LinQ Schloss

Canyon

860201968 • Set mit 1 Stück, enthält 2 Schlüssel  
860202478 • Set mit 2 Stück, enthält 4 Schlüssel

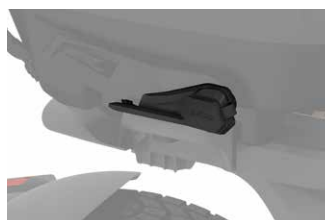

- Einfache Möglichkeit zur sicheren Befestigung der meisten LinQ Zubehörartikel.
- Die Schlossabdeckung schützt das Schloss vor den Elementen. Korrosionsbeständig.
- Nicht kombinierbar mit LinQ Werkzeughalter, LinQ Arbeitsleuchte, LinQ 16 l-Kühlbox, versenkbarem LinQ Zugmast und LinQ Box.

### NEU Ein-Schlüssel-System, 3er-Pack

(Nicht abgebildet)

Canyon

219401305

- Verwenden Sie einen einzigen Schlüssel für Ihr gesamtes Fahrzeug.
  - Zum Verschließen von Seitenkoffern und Topcase, kann sogar zum Tanken verwendet werden.
- Dieses Set enthält:
- 3 Schlösser, die alle mit demselben Schlüssel (2er-Set) funktionieren.
  - Tankdeckel und Zündschloss.

# TRITTBRETTER

## Ryker Trittbretter

Ryker

**219401109**



- Trittbretter für das Plus an Komfort.
- Helfen, Vibrationen zu reduzieren.
- Ersetzen die Fußrasten.

## Trittbretterhöhungen

Spyder RT ab 2020

**219401163**



- Für mehr Komfort und besseren Zugang für kleinere Fahrer.
- Erhöhung der Trittbretter um 16 mm.
- Ersetzen die serienmäßigen Gummimatten für die Trittbretter.
- Das Set enthält auch eine Erhöhung (Unterlegscheibe) für den Bremspedalbelag.

## Beifahrer-Trittbretter

Alle Spyder F3 Modelle

■ **219400901** • Carbon Black



- Ersetzen die serienmäßigen Fußrasten und sorgen für zusätzlichen Komfort.
- Inklusive Gummiauflagen und Montageteile.

# SPANNROLLE

## Servicekit F3 Spannrolle

*(Nicht abgebildet)*

Alle Spyder F3 Modelle

**219800431**

- Sorgt durch die Minderung der vom Riemen erzeugten Vibrationen für mehr Komfort auf der Straße.

## RT Spannrolle

Spyder RT ab 2020

**219800516**



- Sorgt durch die Minderung der vom Riemen erzeugten Vibrationen für mehr Komfort auf der Straße.
- Serienausstattung bei nach dem 4. Januar 2021 hergestellten Spyder RT.

# LEUCHTEN UND ELEKTRISCHES ZUBEHÖR

## Audiosystem

Alle Ryker Modelle

**219401033**



- Plug & Play-Audiosystem von MTX Audio.
- Bluetooth-System.
- Einfaches Pairing.
- 2 Lautsprecher und 4 Hochtöner.
- 110 Dezibel-Ausgang.
- 50 Watt RMS.
- 130 Watt Spitzenleistung.
- Windabweiser mit dem Audiosystem kompatibel (nicht im Lieferumfang enthalten).
- Wird mit einer Halterung für die Anbringung eines Windabweisers auf Ihrem Audiosystem geliefert.
- Einfache Anbringung am Lenker für bessere Integration.

## Windabweiser-Satz für Audio

Alle Ryker Modelle

**219401144**



- Ein Windabweiser auf Ihrem Audiosystem.
- Erfordert 219401033.

## Smartphone-Halter

Alle Ryker Modelle

**219400841**



- RAM Mount X-Grip System für sichere Befestigung des Smartphones.
- Weichgummi-Finger schützen die Oberfläche des Geräts.
- Praktisch, bequem und für den Einsatz auf jeder Straße geeignet.
- Auf jede Smartphone-Größe einstellbar.
- Nicht kombinierbar mit der Halterung für Navigationssystem (219400796/219400940).

## Geschwindigkeitsregelung

Ryker ab 2022

**219401135**



- Elektronische Geschwindigkeitsregelung.
- Am Lenker integrierter ergonomischer Drehzahlregler.
- Leichter Zugriff.
- Einfache Anbringung.
- Mindestgeschwindigkeit für die Aktivierung der Geschwindigkeitsregelung: 35 km/h.
- Mindestgeschwindigkeit bei Aktivierung: 30 km/h.

## Handschuhfachs Schloss

Ryker ab 2021

**219401136**



- Innovatives Handschuhfachs Schloss.
- Die Verriegelung öffnet, wenn Sie Ihr Fahrzeug aktivieren (Startknopf) und ein gültiger Schlüssel erkannt wird.
- Es ist nicht nötig, den Motor zu starten oder Gas wegzunehmen.
- Die Verriegelung sperrt, wenn das Fahrzeug ausgeschaltet wird.
- Wenn der D.E.S.S.™-Schlüssel bei laufendem Motor abgezogen wird, läuft der Motor weiter und die Verriegelung bleibt entsperrt. Sobald der Motor abgestellt ist, sperrt das Schloss entweder beim Abziehen des Schlüssels oder nach einer Verzögerung von etwa 30 Sekunden.
- Serienausstattung bei Ryker Sport und Ryker Rally Modelle.

## GPS-Halterung

Alle Ryker Modelle

**219400796**



- Halterung für Navigationssystem Garmin<sup>†</sup> Zumo<sup>†</sup> 590.
- Zur Anbringung an der rechten Lenkerseite mithilfe des RAM-Halterungssystems, mit weit oben liegender Montageposition für optimale Ablesbarkeit.
- In beiden Achsen problemlos verstellbar zur Minimierung von Blendung und Lichtreflexen.
- Nicht kombinierbar mit dem Smartphone-Halter (219400841).
- Inklusive Kabelbaum.

## GPS-Halterung

(Nicht abgebildet)

Alle Ryker Modelle

**219400940**

- Halterung für GPS-Gerät Garmin Zumo 590.
- Zur Anbringung an der rechten Lenkerseite mithilfe des RAM-Halterungssystems, mit weit oben liegender Montageposition für optimale Ablesbarkeit.
- In beiden Achsen problemlos verstellbar zur Minimierung von Blendung und Lichtreflexen.
- Nicht kombinierbar mit dem Smartphone-Halter (219400841).
- Elektrischer Kabelbaum nicht enthalten.

## Handschutz-Beleuchtung

Alle Ryker Modelle

**219400820**



- Individualisieren Sie Ihre Nachtfahrten mit einer einzigartigen persönlichen Note.
- Verleiht dem Aluminium-Handschutz unverwechselbaren Charakter und Stil.
- Für die Anbringung ist der Aluminium-Handschutz (219400998) erforderlich.
- Keine EG-Zulassung.
- Nicht in Europa erhältlich.

## LED-Zusatzleuchte

Alle Ryker Modelle (außer Ryker Rally ab 2022)

**219401075**



- Liefert zusätzliche 2.500 Lumen Licht.
- Sorgen dafür, dass Sie bei Nachtfahrten besser gesehen werden.
- Das vollintegrierte Design fügt sich nahtlos in die Optik Ihres Fahrzeugs ein.
- Nicht kombinierbar mit dem Haubenakzent „Classic“ und dem Haubenakzent im Satz der Limited-Edition.
- Keine EG-Zulassung.
- Nicht in Europa erhältlich.

## Zusatzleuchten

Spyder F3 bis 2023

**219400511**



- Halogen-Nebelleuchten.
- Verbessertes Abblendlicht für bessere Sicht.
- Plug-and-Play mit serienmäßigem Kabelbaum.
- Integrierter Ein/Aus-Schalter.
- Keine EG-Zulassung.
- Nicht in Europa erhältlich.

## Zusatzscheinwerfer

Spyder RT ab 2020

**219400991**



- Unser LED-Zusatzscheinwerfer sorgt bei Nachtfahrten für ein ganz neues Fahrerlebnis.
- Er sorgt durch breite Ausleuchtung der Straße vor Ihnen für ein sichereres Gefühl bei schlechter Sicht.
- In Minuten installiert!
- Keine EG-Zulassung.
- Nicht in Europa erhältlich.

## Charakteristische Leuchte

Alle Spyder Modelle

**219400895** • Weiß



- Sorgt für eine unverwechselbare, markante Optik.
- Kein Schalter, schaltet sich automatisch ein.
- Inklusive benötigte Anschlusskabel und Montagezubehör für Spyder F3 Modelle ab 2016.
- Keine EG-Zulassung.
- Nicht in Europa erhältlich.

### Signaturleuchte vorne

Spyder RT ab 2020

**219401024**



- Der erste Eindruck zählt. Egal ob Sie ankommen oder abfahren, mit unserer Signaturleuchte für die Fahrzeugfront können Sie sicher sein, dass Sie niemand übersieht.
- Serienausstattung beim Limited Edition-Modell (ausgenommen europäische Modelle).
- Keine EG-Zulassung.
- Nicht in Europa erhältlich.

### Signaturleuchten für die Fahrer-Trittbretter

Spyder RT ab 2020

**219401038**



- Machen Sie das Fahrzeug mit unverkennbarem Premium-Flair zu einem echten Hingucker.
- Lassen sich mühelos und nahtlos in die Trittbretter integrieren.
- Liefern zusätzliche 1.600 Lumen helles, weißes Licht.
- Sorgen dafür, dass Sie bei Nachtfahrten besser gesehen werden.
- Nicht konform mit europäischen Vorschriften.
- Nicht in Europa erhältlich.

### Signaturleuchten für die Beifahrer-Trittbretter

Spyder RT ab 2020

**219401153**



- Machen Sie das Fahrzeug mit unverkennbarem Premium-Flair zu einem echten Hingucker.
- Lassen sich mühelos und nahtlos in die Trittbretter integrieren.
- Sorgen dafür, dass Sie bei Nachtfahrten besser gesehen werden.
- Nicht konform mit europäischen Vorschriften.
- Nicht in Europa erhältlich.

### Steckdosen

Spyder RT Modelle bis 2019, RS, ST, F3, F3-S

**219400510 · USB**

Alle Spyder RT Modelle bis 2019, alle Spyder F3 Modelle

**219400366 · 12 V**



- Zum Aufladen Ihrer elektronischen Geräte während der Fahrt (Smartphone, MP3-Player, Heizausrüstung usw.).
- USB-Doppelanschluss.
- Sofort betriebsbereit.
- Einfach unter dem Fahrersitz (F3) oder im vorderen Gepäckraum (RT) anschließen und verwenden.
- Über die Steckdose können nicht alle Gerätetypen während der Fahrt aufgeladen werden.
- Erweitert Ihr Fahrzeug um eine zusätzliche 12 V-Steckdose.

### Beheizte Fahrergriffe

Spyder F3 ab 2024

**219401286**



- Heizelement mit fünf Intensitätsstufen für die Lenkergriffe.
- Einfache Anbringung.
- Integrierter EIN/AUS-Schalter.

### Beheizte Fahrergriffe

Ryker ab 2022

**219401115**



- Anzeige der Heizstufen für die Griffe auf dem Fahrzeugdisplay.
- Ergonomische Taste am linken Griff integriert.
- Fünf Temperatureinstellungen.
- Halten Sie die Taste gedrückt, um schnell die maximale Hitze zu erreichen.
- Speichert die letzte Temperatureinstellung.
- Die wasserdichte Abdichtung der Schutzart IP68 hält die Elemente draußen.
- ECE-konform.
- Plug-and-Play-Installation.
- Griffe zum Aufkleben, kein Kleber erforderlich.
- Kompatibel mit der Geschwindigkeitsregelung.

### RoadThunder SoundBar von MTX

F3-S bis 2023

219400840



- Bluetooth-Lautsprecher mit dem unschlagbaren Komfort einer Tastensteuerung.
- Robuster, witterungsbeständiger Lautsprecher mit Schutzklasse IP66 für die Verwendung im Freien.
- 150 Watt Audioleistung mit höchster Klangqualität.
- Nahtlose Integration und Betrieb über Bluetooth-fähige Geräte.
- Beinhaltet: Eingangs-, Masse- und Zündleitung, plus Auxiliary Port und 3,5"-Anschlusskabel.

*Hinweis: Wir empfehlen Ihnen die Verwendung der auf den Lautsprecher abgestimmten Formate 320 Kbps MP3 / 192-256 Kbps AAC / AIFF / WAV. Stärker komprimierte Formate werden voraussichtlich eine schlechtere Klangqualität zur Folge haben.*

### 3,5 mm Audio-Player-Eingang

Spyder RT bis 2015, ST

710001406



- 3,5 mm-Kabel für den Anschluss eines MP3-Spielers an den DIN-Steckverbinder des oberen Gepäckraums.
- Lautstärkeregelung durch den Fahrer über die Instrumentengruppe des Fahrzeugs.

### NEU LED-Nebelscheinwerfer

Canyon

219401192



- LED-Leuchten mit je 800 Lumen.
- Schutzart IP67.
- Entspricht den nordamerikanischen Vorschriften.
- Lieferung komplett mit separatem Schalter.
- Einfach zu installieren und mit dem Kabelstrang des Fahrzeugs kompatibel.
- Beleuchtung in Automobilqualität.
- Kann mit oder ohne Rammschutz „Adventure“ vorn (219401193) installiert werden.
- Keine EG-Zulassung.
- Nicht in Europa erhältlich.

### NEU Rückfahrkamera-Kit

Canyon, Spyder RT ab 2025, Spyder F3-T, F3 LTD ab 2025

219401199



- Vollständig wasserdichte Rückfahrkamera, Schutzart IP67.
- Die Kamera gehört zu den Produkten mit den klarsten und schärfsten Aufnahmen, die auf dem Markt erhältlich sind – mit einer Bildauflösung von 538.000 Pixeln mit 150°-Bildwinkel.
- Mit 4 Infrarotleuchten, die eine Sichtweite von bis zu 10 m bei vollständiger Dunkelheit ermöglichen.
- Serienmäßig bei den Modellen Spyder F3 Limited Special Series, Spyder RT Sea-to-Sky und Canyon Redrock.

### NEU Beheizte Fahrergriffe

Canyon

219401222



- Ersatz für die serienmäßigen Griffe.
- Komplettes Heizsystem 5 Intensitätsstufen.
- Anzeige der Heizstufen für die Griffe auf dem Fahrzeugdisplay.
- Griffe zum Aufkleben, kein Kleber erforderlich.
- Kompatibel mit der Geschwindigkeitsregelung.

# FELGEN UND KOTFLÜGEL

## Vorderradfelgen

Ryker Rally

■ 219401146 • Deep Black



- Aluminiumfelgen.
- 15 Speichen.
- Geprüft und getönt.
- Vorderradfelgen: 16 x 4,5" (406 x 114 mm).
- Set enthält 2 Stück.

## Hinterradfelge

Ryker Rally

■ 219401165 • Deep Black



- Aluminiumfelge.
- 15 Speichen.
- Geprüft und getönt.
- Hinterradfelge: 15 x 6,5" (381 x 165 mm).

## Circuit Vorderradfelgen

Ryker (außer Rally Modelle)

■ 219401159 • Liquid Gold



- Aluminiumfelgen.
- 16 Speichen.
- Geprüft und getönt.
- Vorderradfelgen: 16 x 4,5" (406 x 114 mm).
- Set enthält 2 Stück.

## Circuit Hinterradfelge

Ryker (außer Rally Modelle)

■ 219401160 • Liquid Gold



- Aluminiumfelge.
- 16 Speichen.
- Geprüft und getönt.
- Hinterradfelge: 16 x 6,5" (406 x 165 mm).

# STOSSDÄMPFER

## Stoßdämpfer hinten für gelegentlichen Einsatz als Zweisitzer

Spyder F3, F3-S

**219400739**



- Tragfähigkeit für den gelegentlichen Einsatz als Zweisitzer.

## Hintere Aufhängung der FOX<sup>†</sup> Performance Serie

Alle Ryker Modelle, außer Rally-Edition

**219400799**



- Mit der QS3 (Quick Switch) Druckstufeneinstellung können Sie Ihren Fahrkomfort individuell einstellen – für mehr Komfort und besseres Handling.
- Funktioniert durch Betätigung eines Schalters.
- Wählen Sie zwischen den vorkalibrierten Einstellungen weich, mittel und fest – je nach Fahrbedingungen, Beifahrern und individuellen Leistungsanforderungen.
- Mit Einstellung der Federvorspannung.
- Gehäuse aus schwarz eloxierter Aluminiumlegierung 6061 mit Ausgleichsspeicher.
- Ideal für die häufige Nutzung als Zweisitzer oder sportliche Fahrweise.

## Querstabilisator

Alle Ryker Modelle

**219400819**



- Verringert das Schwanen des Fahrzeugs und verbessert zugleich die Kontrolle und Ansprechempfindlichkeit bei Kurvenfahrt.
- Genießen Sie eine sportlichere Fahrt und ein sichereres Fahrgefühl.
- 33% steifer als das serienmäßige Äquivalent.

## Hintere Feder für Nutzung als Zweisitzer (Nicht abgebildet)

Alle Ryker Modelle, außer Modelle Sport und Rally

**219400974**

- Steifere hintere Federn.
- Empfohlen für die gelegentliche und häufige Nutzung als Zweisitzer.
- Nicht kombinierbar mit der hinteren Aufhängung der FOX Performance Serie (219400799).

# SCHALLDÄMPFER

## Akrapovič<sup>†</sup> Sinister Schalldämpfer

Spyder F3, F3-S

■ **219400701** • Black



- Exklusiv bei Can-Am erhältliche 3-Rohr-Ausführung.
- Kombination von markanter, mattschwarzer Karbonfaser und Edelstahl.
- Einzigartiger Akrapovič Sound.
- Hitzeschild-Austauschsatz für Akrapovič Sinister Schalldämpfer (219400766) erhältlich.
- Nicht AS-zertifiziert.
- Zertifizierung EURO 3/EURO 4 (nicht EG-zertifiziert für die Jahre ab 2021).

## Akrapovič Auspuff

Spyder RT ab 2020

**219401034** • USA  
**219401100** • Europa (nicht abgebildet)



- Überlegene Qualität durch Titanschalenkonstruktion mit markantem Abschlussstück und Hitzeschild aus Karbon.
- Erhöhte Praxistauglichkeit durch Dreirohrausführung.
- Mit 55% weniger Gewicht als der serienmäßige Auspuff sind Sie einfach leichter unterwegs.
- Machen Sie sich bereit für das Dröhnen: Der resonanzstarke Akrapovič sorgt für 133% mehr Sound-Output.
- Zertifizierung EURO 5 für 219401100.

## Akrapovič 3C Sporttourer-Schalldämpfer

Spyder RT 2015-2020  
Spyder F3-T, F3 Limited,  
F3 Special Series ab 2015

■ **219400650** • USA • Titan  
■ **219400838** • Europa • Titan



- Machen Sie Ihre Fahrt mit dem dynamischen, tiefen und sonoren Sound eines Akrapovič Schalldämpfers zu etwas Besonderem.
- Seine hochwertige Konstruktion aus Titan und Karbonfaser macht ihn 55 % leichter als die serienmäßige Ausführung. Tests haben ergeben, dass er die strengsten Anforderungen erfüllt.
- Nicht AS-zertifiziert.
- Zertifizierung EURO 3/EURO 4 für 219400838 (nicht EG-zertifiziert für die Jahre ab 2021).



## NEU Akrapovič Auspuff

Canyon

219401272 • USA

219401273 • Europa



- Überlegene Qualität durch Titanschalenkonstruktion mit markantem Abschlussstück und Hitzeschild aus Karbonfaser.
- Erhöhte Praxistauglichkeit durch Dreirohrausführung.
- 55% leichter als der serienmäßige Auspuff – er nimmt Ihnen sprichwörtlich eine Last ab.
- Machen Sie sich bereit für das Dröhnen: Der resonanzstarke Akrapovič sorgt für 133% mehr Sound-Output.
- Zertifizierung EURO 5 für 219401273.

# INDIVIDUELLES ZUBEHÖR

## Schmutzfänger hinten

Alle Ryker Modelle

219401137



- Zusätzlicher Schutz gegen das Hochschleudern von Kies oder Schmutz nach hinten.
- Flexibles Material.

## Rally-Kotflügel

Alle Ryker Modelle

219400963



- Verleihen Sie Ihrem Fahrzeug mit dem Rally-Kotflügel eine markante Optik.
- Serienmäßig beim Modell Rally Edition.

## Einteilige Sitzbankabdeckung

Alle Ryker Modelle

219401001



- Die stylische Einzelsitzabdeckung verwandelt Ihr Fahrzeug in einen sportiven Einsitzer und sorgt zugleich für den zusätzlichen Schutz des Heckbereichs unserer MAX Montagehalterung (219401169).
- Besonders hochwertige, kratzfeste Spritzgussausführung – straßentauglich und für viele Kilometer Solo-Abenteuer gemacht.
- Nicht kombinierbar mit Ryker LinQ Gepäckträger, Beifahrersitz, Beifahrer-Komfortsitz und LinQ Topcase.

## Umbausatz für Instrumentengruppe

Alle Ryker Modelle

**219400948**



- Verlagert die Instrumentengruppe nach vorne, an die Stelle des Handschuhfachs, während der integrierte Spoiler dem Ganzen eine saubere, sportive Optik verleiht, ohne die Ablesbarkeit der Instrumentengruppe zu beeinträchtigen.
- Nicht kombinierbar mit dem verstellbaren Sport-Windabweiser, dem Instrumentenspoiler und dem Organizer für vorderes Staufach.

## Frontgrill-Zierleisten

Alle Ryker Modelle

■ **219400947** • Aluminium



- Die Zierleisten für den Frontgrill eignen sich großartig dazu, den ultimativen Fahrspaß auf diese ultimative, erlebnishungrige Optik zu trimmen!
- Die an jeder Seite des Frontgrills anzubringenden Zierleisten sind eine stylische Möglichkeit, dem Fahrzeug eine leistungsbetonte Optik zu verleihen, die perfekt mit unserem anderen Rally-Zubehör harmoniert.

## Super Sport Kühlergrill

Alle Spyder F3 Modelle

■ **219400595** • Black / Can-Am Red



- Dieser Kühlergrill im Honigwabenstil mit integriertem Frontsplitter sorgt für eine noch muskulösere Optik.

## Heckspoiler

Alle Ryker Modelle, außer Modelle Rally und Sport

■ 219400869 • Intense Black  
■ 219400870 • Adrenaline Red  
■ 219400871 • Yellow Shock



- Heckspoiler in toller Optik, der Ihr Fahrzeug noch stylicher macht.
- Einfache Montage.
- Nicht kombinierbar mit der MAX Montagehalterung (219401169) (Zweisitzer-Konfiguration).
- Hochglanzfinish.
- Passend zu den Verkleidungen „Classic“.

## Luftinlass-Akzente mit Vorfilter

Alle Ryker Modelle

**219401025**



- Machen Sie die Wartung mit dem leicht zu reinigenden motorseitigen Luftinlass-Vorfilter zum Kinderspiel.
- Für verbesserten Schutz Ihrer Motoransaugung.
- Nahtlose Integration mit dem Rallye-Modell durch die beiden ästhetischen Luftinlassclips.

## Instrumentenspoiler

Alle Ryker Modelle

**219400818**



- Einfache, effektive aerodynamische Feinabstimmung.
- Verleiht eine sportliche Optik, die sich mit den Aufklebern für Instrumentenspoiler problemlos individualisieren lässt.
- Mit Schnappbefestigung für einfache, praktische Anbringung ohne Werkzeug.

## Aufkleber für Instrumentenspoiler

Alle Ryker Modelle



- Einfach abziehen und aufkleben: die einfach anzubringende Individualisierung für den Instrumentenspoiler (219400818).
- Wertet die Fahrzeugoptik auf.

- **219400916** • Immortal White
- **219400917** • Adrenaline Red
- **219400918** • Army Green
- **219400936** • Haze Blue
- **219400937** • Orange Blaze
- **219400938** • Electric Yellow
- **219400980** • Pink Punk

## Felgenakzente

Ryker Modelle bis 2022  
außer Sport- und  
Rally-Edition



- Felgenakzente mit Schnappbefestigung für problemlose Individualisierung.
- Verleihen Ihrem Fahrzeug etwas Besonderes und eine frische, neue Optik.
- Noch eindrucksvoller in Kombination mit Felgenaufklebern.
- Set mit 15 Felgenakzenten.

- **219400825** • Intense Black
- **219400920** • Adrenaline Red

## Felgenaufkleber

Ryker Modelle bis 2022  
außer Sport- und  
Rally-Edition



- Perfekt zur optischen Aufwertung Ihres Fahrzeugs.
- Leicht anzubringende Aufkleber für alle Ihre Abenteuer.
- Noch eindrucksvoller in Kombination mit den Felgenakzenten.
- Set mit 3 Felgenaufklebern.

- **219400921** • Adrenaline Red
- **219400922** • Army Green
- **219400933** • Haze Blue
- **219400934** • Orange Blaze
- **219400982** • Urban Camo
- **219401010** • Supersonic Green

## Lenker-Endkappen

Spyder bis 2023



- Set enthält 2 Stück.

- **219400702** • Chrome

## Seitliche Can-Am Zierblenden

Alle Spyder RT Modelle  
bis 2018



- Set enthält 2 Stück.

- **219400195** • Chrome



## FAHRZEUGSCHUTZ

### Schutz für die Fahrzeugfront

Alle Ryker Modelle

219401108



- Zusätzlicher Schutz für die Front Ihres Fahrzeugs.
- Rally-Stil.
- Nicht kombinierbar mit Kühlerschutz.

### Schutzeinsätze für Frontgrill

Alle Ryker Modelle

219401161



- Kleine Einsätze zur vollständigen Ergänzung des Frontgrillschutzes vor kleinen, hochgeschleuderten Objekten.
- Anbringung mittels Schnappmechanismus, kein Werkzeug erforderlich.

## Kühlerschutz

Alle Ryker Modelle

■ **219400999** • Aluminium



- Der Kühlerschutz soll kleine Steine und andere häufig von der Straße hochgeschleuderte Fremdkörper ablenken und ist Ihre erste Verteidigungslinie gegen diese kleinen Straßengefahren, die große Wirkung auf die Optik Ihres Fahrzeugs haben können.

## Spritzschutz

Alle Ryker Modelle

■ **219400817** • Schwarz



- Einfaches und innovatives Design, das Ihren Unterkörper vor Spritzern schützt.

## Unterbodenschutz

Alle Ryker Modelle

■ **219401251**

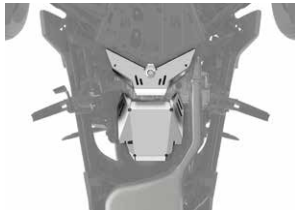

- Schützt Ihr Fahrzeug mit seiner robusten zweiteiligen Konstruktion aus gestanztem Aluminium.
- Schützt Ihre CVT- und YAW-Sensoren vor Gesteinstrümmern.

## Arretierhebel für Feststellbremse

Alle Ryker Modelle

■ **219401021**



- Als einer der wenigen Zubehörartikel, die Ihr Vorwärtskommen verhindern sollen, sorgt unser sicherheitsorientierter Arretierhebel für die Feststellbremse dafür, dass sie in geparktem Zustand betätigt bleibt, damit Sie ein sicheres Gefühl haben können.
- Serienausstattung bei allen EUR Ryker Modellen (ab 2022).

## Kraftstofftankschloss

Ryker ab 2021

■ **219401059**



- Kraftstofftankverschluss mit Schloss.
- 2 Schlüssel inklusive.
- Serienausstattung bei allen EUR Ryker Modellen (ab 2022).

## Kraftstofftankschloss und Feststellbremsenschloss

Ryker ab 2021

■ **219401147**



- Abschließbarer Kraftstofftankverschluss und Feststellbremsenschloss.
- Gleicher Schlüssel für beide.
- 2 Schlüssel inklusive.
- Serienausstattung bei allen EUR Ryker Modellen (ab 2022).

## Ryker Learning Key

Nur Ryker Modelle mit Motor 900 ACE

219401020



- Der speziell für den Can-Am Ryker 900 entwickelte Learning Key ist für Fahranfänger eine hervorragende Möglichkeit, um auf unseren dreirädrigen Modellen in Fahrt zu kommen.
- Die Höchstgeschwindigkeit ist auf 90 km/h begrenzt, der Betrieb im ECO-, Sport- und Rallye-Modus ist aber dennoch möglich.

## Kniepolster

Alle Ryker Modelle

219400833



- Weiches, geschlossenzelliges Polyurethan sorgt für verbesserten Komfort im Kniebereich.
- Schnelle und einfache Anbringung ohne Werkzeug.
- Bieten zusätzlichen Halt.

## NEU Scheinwerferschutz

Canyon

219401171



- Einfache Installation innerhalb weniger Minuten.
- Versteckte Montageteile für eine saubere und ansprechende Optik.
- Robuste, stoßfeste Polymerkonstruktion mit Stahlgittern für verbesserten Schutz.
- Der Scheinwerferschutz entspricht den Vorschriften und ist für den Straßenverkehr zugelassen.
- Leicht zu reinigen.

## NEU Rammschutz „Adventure“ vorne

Canyon

219401193



- Dickwandige (5 mm) Aluminiumguss-Rohrkonstruktion mit schwarzer Pulverbeschichtung.
- Kombinierbar mit LED-Nebelscheinwerfern (219401192).
- Die robuste Optik und die perfekte Kontur passen zur Linienführung des Fahrzeugs.

## NEU Unterbodenschutz

Canyon

219401220

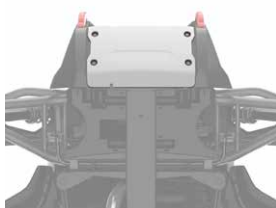

- Schützt die untere Frontschürze des Fahrzeugs.
- Aus 4 mm starkem Polypropylen.
- Beeinträchtigt nicht den Ölwechsel.

## NEU Schutz für 10,25"-Touchscreen-Farbdisplay

Canyon

860202680



- Gehärtetes Glas – 0,3 mm dick.
- Härte 9H für robusten Schutz.
- 100 % blasenfreie Klebefläche.
- Kratzfest, blendfrei und unempfindlich gegen Fingerabdrücke.
- Erhält 99,99 % Klarheit.
- Leicht zu reinigen.
- Inklusive Reinigungszubehör: Feuchttuch, Trockentuch, Staubabsorber und weiches Tuch.

# ABDECKUNGEN

## F3 Limited Abdeckung für Anhängertransport

F3-T (mit optionalem Topcase), F3 Limited ab 2017

■ 219400768 • Schwarz



- Hergestellt aus strapazierfähigem, zu 100 % wasserdichtem, atmungsaktivem 300-Denier-Polyester.
- Das schnell anbring- und abnehmbare System sichert den festen Sitz der Abdeckung bei allen Transportbedingungen.
- Beinhaltet ein integriertes Lüftungselement und ein Flanellfutter zum Schutz des Windabweisers vor Kratzern.
- Verwendbar mit allen serienmäßigen und als Zubehör erhältlichen Sitzen unabhängig von Beifahrer- oder Fahrer-Rückenlehne, Beifahrerarmlehnen, Windabweiser oder Topcase.

## F3-T Abdeckung für Anhängertransport

Spyder F3-T, F3 Limited 2016

■ 219400751 • Schwarz



- Hergestellt aus strapazierfähigem, zu 100 % wasserdichtem, atmungsaktivem 300-Denier-Polyester.
- Das schnell anbring- und abnehmbare System sichert den festen Sitz der Abdeckung bei allen Transportbedingungen.
- Beinhaltet ein integriertes Lüftungselement und ein Flanellfutter zum Schutz des Windabweisers vor Kratzern.
- Verwendbar mit allen serienmäßigen und als Zubehör erhältlichen Sitzen unabhängig von Beifahrer- oder Fahrer-Rückenlehne, Beifahrer-Armstützen oder Windabweiser.
- Nicht kombinierbar mit Topcase.

## Outdoor-Abdeckung

Spyder F3-T, F3 Limited 2016

■ 219400603 • Schwarz



- Strapazierfähiges, garnegefärbtes Polyestergewebe, 100 Denier, beständig gegen UV-Strahlen und Schimmelpilze.
- Ein weiches Flanellfutter schützt Windabweiser bis zur Größe eines Tall Boy Windabweisers (219400596).
- Verwendbar für F3-T mit oder ohne Fahrer- und Beifahrer-Rückenlehne.
- Auch verwendbar mit allen F3 Windabweisern.
- Nicht kombinierbar mit Beifahrerarmlehnen (219400726).

## Outdoor-Abdeckung

Spyder F3, F3-S

■ 219400495 • Schwarz



- Strapazierfähiges, garnegefärbtes Polyestergewebe, 100 Denier, beständig gegen UV-Strahlen und Schimmelpilze.
- Ein Futter schützt den Windabweiser.
- Einfache Pflege.

## Reiseabdeckung

Spyder F3-T, F3 Limited  
2016

■ 219400604 • Schwarz



- Beginnen Sie Ihren Tag mit einem trockenen, sauberen Sitz.
- Schützt die Oberflächen Ihres Fahrzeugs und lässt sich kompakt im vorderen Gepäckfach verstauen, was sie zu einem großartigen Begleiter für unterwegs macht.

## Spezielle Fahrzeugabdeckung

Alle Spyder RT Modelle  
bis 2019

■ 219400860 • Schwarz



- Hergestellt aus strapazierfähigem, wasserabweisendem, atmungsaktivem 300-Denier-Polyester.
- Diese Abdeckung bietet maximalen Schutz für Ihr Fahrzeug, wenn es auf einem Anhänger transportiert oder im Freien abgestellt wird.
- Beinhaltet ein integriertes Lüftungselement und ein Flanellfutter zum Schutz des Windabweisers.
- Das einfache Befestigungssystem sichert die Abdeckung bei allen Transportbedingungen.
- Verwendbar mit RT Beifahrerarmlehnen (219400839).

## RT Fahrzeugabdeckung

Spyder RT ab 2020

■ 219400969



- Schützen Sie Ihr Fahrzeug bei einem Zwischenstopp vor den Elementen.
- Diese 100 Denier dicke Halbabdeckung schützt unser optional erhältliches Topcase (219401011) und wird mit einer integrierten Tasche für die praktische Unterbringung bei Nichtbenutzung geliefert.
- Kann mit sämtlichem Can-Am Zubehör verwendet werden.

## RT Outdoor-Abdeckung

Spyder RT ab 2020

■ 219400968



- Schützen Sie Ihr geliebtes Fahrzeug vor den ungeliebten Elementen.
- Diese wetterfeste, 100 Denier dicke Abdeckung verfügt über ein Flanellfutter zur Verhinderung von Kratzern, damit nach dem Abnehmen der Abdeckung alles ebenso gut aussieht wie beim Anbringen der Abdeckung.
- Geeignet sowohl für Standardmodelle als auch für Modelle der Limited Edition, auch mit sämtlichem Can-Am Zubehör.

## RT Abdeckung für Anhängertransport

Spyder RT ab 2020

■ 219400970



- Unsere 300 Denier starke, wetterfeste Abdeckung für Anhängertransport ist die beste Möglichkeit, die Dinge sauber und trocken zu halten.
- Komplett mit Flanellfutter zur Verhinderung von Kratzern, praktischem, hitzebeständigem Einsatz zum Schutz des Auspuffs und allen nötigen Befestigungspunkten für den Anhängertransport.
- Geeignet sowohl für Standardmodelle als auch für Modelle der Limited Edition, auch mit sämtlichem Can-Am Zubehör.

## Outdoor-Abdeckung

Alle Ryker Modelle

■ 219401141 • Schwarz



- Robuster Wetterschutz, perfekt für die vorübergehende Lagerung des Fahrzeugs.
- Besonders strapazierfähiges, garnegefärbtes 100-Denier starkes Polyestergewebe, beständig gegen Schimmelpilze.
- Problemlos sauber zu halten.
- Gefüttert, um Kratzer zu vermeiden.
- Groß genug für die Nutzung mit Windabweiser und eventuellem Zubehör.



## Indoor-Abdeckung

Alle Ryker Modelle

■ 219401142 • Schwarz



- Unsere dehnbare Indoor-Abdeckung aus Polyester ist die ideale Lösung, um Ihr Fahrzeug sauber zu halten, bis Sie bereit sind, sich aufzumachen und wieder zu fahren.
- Kann mit sämtlichem Can-Am Zubehör verwendet werden.
- Nur zur Verwendung in Innenräumen.

## Integrierte Abdeckung

Alle Ryker Modelle

■ 219401143 • Schwarz



- Schützen Sie Ihr Fahrzeug bei einem Zwischenstopp vor den Elementen.
- Diese 100 Denier dicke Halbabweckung schützt unser optional erhältliches Topcase (219401011) und wird mit einer integrierten Tasche für die praktische Unterbringung bei Nichtbenutzung geliefert.
- Kann mit sämtlichem Can-Am Zubehör verwendet werden!

## NEU Reiseabweckung

(Nicht abgebildet)

Canyon

219401184

- Schützen Sie Ihr Fahrzeug bei einem Zwischenstopp vor den Elementen.
- Hergestellt aus strapazierfähigem, zu 100 % wasserdichtem, atmungsaktivem 100-Denier-Polyester mit PU-Beschichtung.
- Durch kompakte Größe praktisch für unterwegs.
- Kann mit sämtlichem Can-Am Zubehör verwendet werden.

## NEU Outdoor-Abdeckung

(Nicht abgebildet)

Canyon

219401185

- Hergestellt aus strapazierfähigem, zu 100 % wasserdichtem, atmungsaktivem 300-Denier-Polyester mit PU-Beschichtung.
- Das schnell anbring- und abnehmbare System sichert den festen Sitz der Abdeckung bei allen Transportbedingungen.
- Beinhaltet ein integriertes Lüftungselement und ein Flanellfutter zum Schutz des Windabweislers vor Kratzern.
- Kann mit sämtlichem Can-Am Zubehör verwendet werden.



---

# TEILE UND WARTUNG

---

---

# TEILE UND WARTUNG

---

Can-Am-Originalteile	76
XPS Motoröle	77
XPS Wartungsprodukte	78

# CAN-AM ORIGINALTEILE

<b>Luftfilter</b>	Ryker mit Motor 900 ACE, Spyder RS ab 2013, Spyder RT mit 998 ccm-Motor 2010-2013, alle Spyder ST Modelle	<b>707800306</b>
	Alle Spyder / Canyon Modelle mit 1330er Motor	<b>707800483</b>

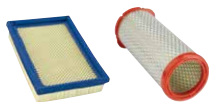

- Verhindern, dass Verunreinigungen aus der Luft in Ihren Motor gelangen.
- Schützen die internen Komponenten vor vorzeitigem Verschleiß.

<b>Bremsbelagsätze</b>	Alle Ryker Modelle	<b>219800445</b> • Vorne links <b>219800446</b> • Vorne rechts <b>219800448</b> • Hinten
	Spyder ab 2013, Canyon	<b>219800237</b> • Vorne <b>219800239</b> • Hinten



- Brembo® Bremsysteme gelten als der Maßstab für Qualität und Innovation und bieten ultimative Leistung, Komfort, leisen Betrieb und Langlebigkeit unter allen Straßenbedingungen.

<b>NGK<sup>†</sup> Zündkerzen</b>	Ryker 600 / 900	<b>415130795</b> • CR8E
	Alle Spyder / Canyon Modelle	<b>415129670</b> • MR7BI-8



- NGK Zündkerzen werden von BRP empfohlen und sorgen dafür, dass der ROTAX Motor Ihres Can-Am Fahrzeugs ruhig läuft und stets optimale Leistung liefert.
- Die gleichbleibende, zuverlässige Leistung machen sie zu einem OEM-Favoriten.

<b>Ölfilter</b>	Ryker 600 / 900	<b>420956123</b>
	Spyder SM6 und SE6, Canyon	<b>420956744</b>



- Ölfilter in Erstausrüsterqualität für eine hervorragende und zuverlässige Filtration.

<b>Batterien</b>	Alle Ryker Modelle	<b>219800540</b> • 12aH, 270 C.C.A.
	Alle Spyder Modelle	<b>219800519</b> • Yuasa YTX24HL. 21aH, 350 C.C.A.
	Alle Canyon Modelle	<b>715900973</b> • 20aH, 310 C.C.A.



- AGM-Technologie.
- Werkseitig aktiviert.
- Wartungsfrei.

<b>Automatisches Yuasa 1,2 A-Batterieladegerät mit Ladungserhaltung</b>	Alle Modelle	<b>529036620</b>
---	--------------	------------------



- Schaltet automatisch in den Erhaltungsmodus, sobald die Batterie ihre Spitzenspannung erreicht hat.
- Verhindert Überladung.

<b>Ryker externer Sprengring (Nicht abgebildet)</b>	Alle Ryker Modelle	<b>293370168</b>
---	--------------------	------------------

- Sichert die Zentralradmutter.
- Für die Montage der Räder zwingend erforderlich.

<b>Ryker Antriebsriemen</b>	<b>422280656</b> • 600 ACE Motor
	<b>417300571</b> • 900 ACE Motor



- Hochleistungsausführung, ideal für Straßenfahrzeuge.
- BRP-spezifische Kalibrierung, perfekt auf Ihr Can-Am Fahrzeug abgestimmt.

## Antriebsriemen

Spyder RT ab 2014, alle Canyon Modelle  
Alle Spyder F3 Modelle

**705501304**  
**705502157**



- Ihr Aufbau aus Karbon-Zugsträngen mit hoher Zugfestigkeit und HNBR-Gummi sorgt für eindrucksvolle Haltbarkeit, überlegene Flexibilität und Laufgeräuschminderung, zugleich aber auch für erhöhte Abriebbeständigkeit.
- Das zahnseitige Gewebe besteht aus einer speziellen reibungsarmen Faser.

## Ersatz-Antriebsriemen (Nicht abgebildet)

Canyon und Spyder RT

**705503903**

- Riemen für den kurzzeitigen Einsatz, um den nächstgelegenen Servicepunkt zu erreichen.

## Reifen



XPS Rally

Ryker Rally

**705403665** • Vorne • 145/60/R16  
**705503745** • Hinten • 205/55R15

XPS Ride

Ryker/Ryker Sport

**705403664** • Vorne • 145/60/R16  
**705503742** • Hinten • 205/45R16

XPS Roadster

Spyder RT/ Spyder F3

**706205067** • Vorne • 165/55R15  
**705503394** • Hinten • 225/50R15

XPS Adventure

Canyon

**706205036** • Vorne • 155/65R16  
**705503391** • Hinten • 225/50/R15

- Sie wurden speziell für die Verwendung in Kombination mit dem innovativen Can-Am Spyder und Ryker Fahrzeugstabilisierungssystem entwickelt und sorgen für höchste Laufruhe und äußerst entspanntes Fahren.

## Spiegel

(Nicht abgebildet)

Ryker

**705018904** • Rückspiegel  
**709403139** • Seitenspiegel links  
**709403140** • Seitenspiegel rechts

Rückspiegel

- Optionaler Rückspiegel.
- Zur Montage am Lenkerende.
- Inklusive Spiegel und Montagematerial.

Seitenspiegel links / Seitenspiegel rechts

- Optionaler Rückspiegel.
- Zur Montage am Lenkerende.
- Inklusive Spiegel und Montagematerial.

# XPS MOTORÖLE

**9779492** • (USA) – 946 ml / 1 quart  
**9779900** • (Europa) – 946 ml / 1 quart

## XPS 4T 5W-40 Vollsynthetiköl

**9779493** • (USA) – 3,785 l / 1 US gallon  
**9779901** • (Europa) – 3,785 l / 1 US gallon



- Entwickelt für Offroad-, Onroad- und Jetboot-Hochleistungs-Viertaktmotoren, einschließlich Powersport-Motoren mit Turbolader oder Kompressor.
- Powersport-Formel mit erstklassigen Verschleißschutz- und Korrosionsschutzadditiven.
- Sorgt auch in extremen Bedingungen für überlegenen Schutz von Motor und Getriebe gegen Rost und Korrosion.

## XPS 4T 5W-40 Ölwechselsatz mit Synthetiköl



Alle Spyder Modelle

**9779482** • Motor Rotax 991 (SM5)  
**9779483** • Motor Rotax 991 (SE5)  
**9779484** • (USA) – 1330er Motor  
**9779958** • (Europa) – 1330er Motor

Alle Ryker Modelle

**9779490** • (USA) – 600 ccm-Motor  
**9779956** • (Europa) – 600 ccm-Motor  
**9779491** • (USA) – 900 ccm-Motor  
**9779957** • (Europa) – 900 ccm-Motor

- Dieser äußerst praktische Komplettsatz für den Ölwechsel spart Zeit und Geld.
- Beinhaltet XPS Synthetiköl, Ölfilter, O-Ringe und Unterlegscheibe.

# XPS WARTUNGSPRODUKTE

## Synthetikfett für Aufhängungskomponenten

9779163 • (USA) – 14 oz. / 400 g

9779266 • (Europa) – 14 oz. / 400 g



- Speziell für die Komponenten der Aufhängungen von Can-Am Fahrzeugen konzipiert.
- Es ist äußerst stabil und bietet optimale Schmierung sowohl bei extrem niedrigen als auch bei extrem hohen Temperaturen und schützt zugleich die Komponenten der Aufhängung vor Schmutz und Feuchtigkeit sowie vor Korrosion bei extremen Auswaschungsbedingungen.

## Bremsflüssigkeit DOT 4

9779151 • (USA) – 12 fl. oz. / 355 ml

9779207 • (Europa) – 12 fl. oz. / 355 ml



- Erfüllt oder übertrifft alle Anforderungen an die Bremsflüssigkeit nach DOT3- und DOT4.
- Die Hochtemperaturformel verhindert Fading und pflegt Dichtungen und O-Ringe im Bremssystem.

## Bremsflüssigkeit RS600 für den Rennsporteinsatz

9779152 • 12 fl. oz. / 355 ml



- Übertrifft die Anforderungen an die Bremsflüssigkeit nach DOT4 für extreme Bedingungen.
- Mit ihrem hohen Siedepunkt von 300 Grad schützt sie auch unter anspruchsvollen Fahrbedingungen effektiv gegen Bremschwund.
- Greift Dichtungen oder Komponenten des Bremssystems nicht an.
- Darf nur in ein sauberes/ungefülltes System gefüllt werden, um eine Verdünnung und verminderte Leistung zu vermeiden.
- Die feuchtigkeitsreduzierte Formel verlangsamt die Aufnahme von Wasserdampf über mehrere Wärmezyklen.

## Vorgemischtes Longlife-Kühlmittel

9779150 • 946 ml / 1 quart



- Frostschutz-/Kühlmittel enthält die richtige Verdünnung und die nötigen Additive, um in BRP Kühlsystemen Korrosion zu verhindern und Kavitation zu hemmen.
- Lange Standzeit – 5-Jahres-Formel speziell für BRP Fahrzeuge.
- Überlegene Wärmeübertragung.
- Idealer Ersatz für Fahrzeuge, die üblicherweise 2-Jahres-Frostschutz-/Kühlmittel (grün) verwenden.
- 5 Jahre (orange).

## Kraftstoffstabilisator

9779171 • (USA) – 8 fl. oz. / 236 ml

9779183 • (Europa) – 8 fl. oz. / 236 ml



- Ethanolverträglich, stabilisiert den Kraftstoff in Ihrem Tank, um Kraftstoffzerfall zu verhindern, der Startprobleme, verzögerte Gasannahme und schlechte Laufeigenschaften verursacht.
- Ethanol zieht Feuchtigkeit an, und dieses Produkt enthält leistungsstarke Korrosionsschutzadditive, um die Komponenten des Kraftstoffsystems zu schützen.
- Verhindert mit E10-Kraftstoffen verbundene Probleme.

## Konservierungsöl

9779173 • 12 oz. / 350 g



- Leistungsstarkes Einsprühöl, konzipiert für den Schutz der innen liegenden Motorkomponenten gegen Rost und Korrosion.
- Diese spezielle Formel übertrifft die Leistung anderer Einsprühöle.
- Die Ölschicht haftet unbegrenzt an den internen Motorkomponenten, wird aber durch Verbrennung abgebaut, wenn der Motor nach der Lagerung wieder gestartet wird.
- Zum Schutz von Motoren während der Nichtbenutzung oder Einlagerung.
- Verbrennt nach dem Anlassen vollständig.

## Korrosionsschutz-Schmiermittel

9779701 • 12 oz. / 340 g



- Ein Mehrzweck-Schmiermittel, das auch zur Verhinderung von Rost, Korrosion und Eindringen von Feuchtigkeit eingesetzt werden kann.
- Es enthält Hochdruckzusätze, die als Universalschmierstoff für praktisch jede Schmieraufgabe fungieren.



---

# BEKLEIDUNG

---

# GRÖSSENTABELLE

## SO MESSEN SIE

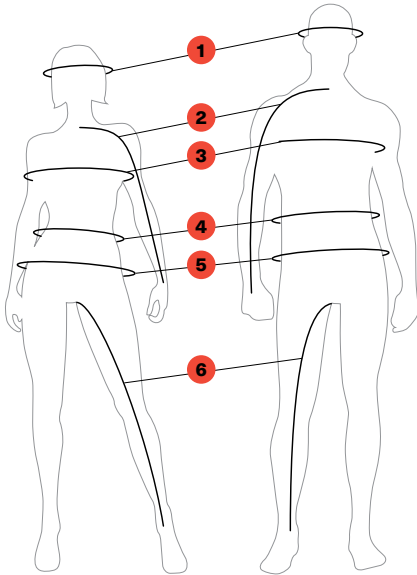

- Die besten Ergebnisse erhalten Sie, wenn eine andere Person Ihre Maße nimmt.
- Beim Maßnehmen sollten Sie nur Unterwäsche tragen.
- Das Maßband sollte eng – aber nicht zu eng – anliegen.
- Sollten die ermittelten Maße zwischen zwei Größen liegen, empfehlen wir, die größere der beiden Größen zu bestellen.

- 1 KOPF** Messen Sie den Kopfumfang an der Mitte der Stirn, über den Ohren und über der Wölbung am Hinterkopf.
- 2 ARMLÄNGE** Lassen Sie die Hände seitlich herunterhängen, in leicht gebeugter Haltung. Messen Sie von der Nackenmitte, über die gesamte Länge Ihres Armes, bis zum Handgelenk.
- 3 BRUST** Messen Sie unter Ihren Armen. Dabei sollte die Stelle gewählt werden, an der Ihr Oberkörper den größten Umfang aufweist.
- 4 TAILLE** Messen Sie Ihren natürlichen Taillenumfang und lassen Sie einen Finger Luft zwischen dem Maßband und Ihrem Körper.
- 5 HÜFTE** Messen Sie um den breitesten Bereich Ihres Gesäßes.
- 6 SCHRITTLÄNGE** Messen Sie ohne Schuhe, vom Schritt bis zum Boden.

## Welcher Code entspricht Ihrem Artikel?

- 1 Ermitteln Sie Ihre Kleidergröße und Farbe.
- 2 Entnehmen Sie der unten genannten Tabelle (Spalte „CODE“) den zu Ihrer Kleidergröße gehörigen Bestellcode, den Sie in Ihrer Bestellnummer ergänzen.

Beispiel:  
 440975 (Artikelnummer für die Mesh-Jacke Sythe für Herren CE/UKCA)  
 06 (Größencode M)  
 90 (Farbcode Schwarz)

	Artikel	Größe	Farbe
<b>Vollständige Artikelnummer:</b>	440975	06	90

### GRÖSSENCODE

Erwachsene		Erwachsene		Erwachsene		Erwachsene		Erwachsene		Hosen		Jugendliche / Kinder	
Größe	Code	Größe	Code	Größe	Code	Größe	Code	Größe	Code	Größe	Code	Größe	Code
Einheitsgröße	00	XLT	13	X	26	5	24	13	33	30	37	3-4	79
XS	02	2XL	14	1X	86	6	25	14	34	32	38	5-6	52
S	04	2XLT	15	2X	87	7	27	16	35	34	39	6-8	48
M	06	3XL	16	3X	95	8	28	18	78	36	40	7-8	54
MT	07	3XLT	17	1	20	9	29	S/M	72	38	41	10-12	49
L	09	4XL	18	2	21	10	30	M/L	91	40	42	14-16	50
LT	10	4XLT	19	3	22	11	31	L/XL	73	42	43		
XL	12	5XL	88	4	23	12	32			44	44		

### FARBCODE

Name	Code	Name	Code	Name	Code	Name	Code
Transparent	00	Lava-Rot	17	Violett	41	Indigoblau	82
Weiß	01	Bunt	18	Dunkellila	42	Royalblau	83
Braun	04	Silber verspiegelt	22	Rauch	57	Navy	89
Dunkelgrau	07	Magnesium	24	Grün	70	Schwarz	90
Silber	08	Flieder	25	Türkis	74	Schwarz mit Grafikdesign	94
Grau	09	Wanngelb	26	Türkis (Aqua)	76	Bernstein	95
Gelb	10	Dunkelgrau meliert	29	Armeegrün	77	Elfenbein	97
Gold	11	Rot	30	Denim Blue	79		
Orange	12	Pink	36	Blau	80		
Koralle	13	Eisfarben	38	Hellblau	81		



## BEKLEIDUNG & SPORTBEKLEIDUNG

### HERREN 170 – 182 CM

	XS	S	M	L	XL	2XL	3XL
<b>Größencode</b>	<b>02</b>	<b>04</b>	<b>06</b>	<b>09</b>	<b>12</b>	<b>14</b>	<b>16</b>
<b>Brustumfang</b>	81–86	88–92	96–101	107–112	117–122	127–132	137–142
<b>Taille</b>	66–71	74–79	81–86	91–97	101–107	112–117	122–127
<b>Hüftumfang (Gesäß)</b>	81–86	88–92	96–101	107–112	117–122	127–132	137–142
<b>Armlänge</b>	76	79	81	84	86	89	89
<b>Schrittlänge</b>	79	80	81	81	81	81	81

### DAMEN 160 – 176 CM

	XS	S	M	L	XL	2XL	3XL
<b>Größencode</b>	<b>02</b>	<b>04</b>	<b>06</b>	<b>09</b>	<b>12</b>	<b>14</b>	<b>16</b>
<b>Brustumfang</b>	83–88	88–92	94–99	101–107	112–117	122–127	132–142
<b>Taille</b>	69–74	74–79	79–84	86–91	96–101	107–112	117–127
<b>Hüftumfang (Gesäß)</b>	91–97	96–101	101–107	109–114	112–124	122–135	140–150
<b>Armlänge</b>	74	76	76	79	79	81	81
<b>Schrittlänge</b>	76	76	76	76	76	76	76

Informationen zur Helmgröße finden Sie auf Seite 93.

Informationen zu Handschuhgrößen finden Sie auf Seite 102.



# ADVEX HELM MIT SPORTLICHEM LOOK!



## WICHTIGSTE VORTEILE



Optimale Belüftung



Beschlagfrei



ECE-zertifiziert

## NUTZUNG

AKTIVE FAHRER

WECHSEL-  
HAFTES  
WETTER

## PRODUKTLEISTUNG



Belüftung



Leicht



Sichtfeld

## ADVEX



## ADVEX JET



## TECHNOLOGIEN



Zurückschiebbare  
Sonnenblende

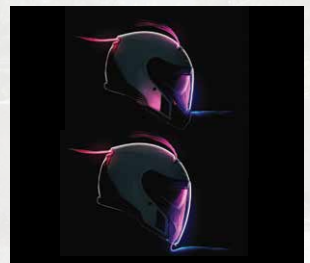

Belüftung



Jet-Styling



Integration der  
Kommunikation

# HELME

## UNISEX



### Advex Jet-Helm (DOT/ECE)

**929106** • DOT XS, S, M, L, XL, 2XL, 3XL  
Schwarz (90), Mattschwarz (93), Weiß (01)

ADVEX Jet-Helm (DOT/ECE) mit Außenschale aus M-FORGE Verbundwerkstoff.

- Beschränkte 4-Jahres-Garantie.
- Leichte Außenschale aus M-FORGE® Verbundwerkstoff.
- Visier mit großem Sichtfeld.
- Zurückschiebbare Sonnenblende.
- Geeignet für Korrekturbrillen.
- Einstellbarer Feuchtigkeitsabzug.
- Optionale seitliche LED-Arbeitsleuchte.

- Optionales integriertes VIBE Mesh-Kommunikationssystem.
- 2 Schalengrößen und 4 EPS-Größen für besseren Sitz und Komfort.
- Schnell lösbarer Kinnriemen mit Ratsche.
- Recyclingfähige Helmschale für minimale Umweltbelastung.
- Aerodynamische Form für weniger Ermüdung des Nackens.
- ± 1535 g bei Größe L.
- DOT- und ECE 2206-zertifiziert.



### Advex Helm (DOT/ECE)

**929107** • DOT XS, S, M, L, XL, 2XL, 3XL  
Schwarz (90), Mattschwarz (93), Weiß (01)

ADVEX Helm (DOT/ECE) mit Außenschale aus M-FORGE Verbundwerkstoff.

- Beschränkte 4-Jahres-Garantie.
- Leichte Außenschale aus M-FORGE® Verbundwerkstoff.
- Visier mit großem Sichtfeld und Pinlock® Max Vision 120 Anti-Beschlag-Einsatz.
- Zurückschiebbare Sonnenblende.
- Geeignet für Korrekturbrillen.
- Einstellbarer Feuchtigkeitsabzug.
- Optionale seitliche LED-Arbeitsleuchte.

- Optionales integriertes VIBE Mesh-Kommunikationssystem.
- 2 Schalengrößen und 4 EPS-Größen für besseren Sitz und Komfort.
- Schnell lösbarer Kinnriemen mit Ratsche.
- Recyclingfähige Helmschale für minimale Umweltbelastung.
- Aerodynamische Form für weniger Ermüdung des Nackens.
- ± 1635 g bei Größe L.
- DOT- und ECE 2206-zertifiziert.

## HELME

### HERREN & DAMEN

	2XS	XS	S	M	L	XL	2XL	3XL
<b>Größencode</b>	<b>01</b>	<b>02</b>	<b>04</b>	<b>06</b>	<b>09</b>	<b>12</b>	<b>14</b>	<b>16</b>
<b>Kopf (Zoll)</b>	20 $\frac{7}{8}$ -21 $\frac{1}{4}$	21 $\frac{1}{8}$ -22	22 $\frac{3}{8}$ -22 $\frac{3}{4}$	23 $\frac{1}{8}$ -23 $\frac{5}{8}$	24-24 $\frac{3}{8}$	24 $\frac{3}{4}$ -25 $\frac{1}{8}$	25 $\frac{1}{2}$ -25 $\frac{3}{4}$	25 $\frac{1}{2}$ -25 $\frac{7}{8}$
<b>Kopf (cm)</b>	53-54	55-56	57-58	59-60	61-62	63-64	65-66	65-66



# DER VIBE WIRD NOCH BESSER



Die neue, verbesserte Version des Vibe Kommunikationssystems ist jetzt mit den meisten BRP Helmen verwendbar und sorgt dafür, dass Ihr Fahrspaß nicht abreißt.

Das neue Vibe Universal-Kommunikationssystem bietet eine beispiellose Konnektivität und Vielseitigkeit für unterwegs. Dieses Kommunikationssystem ist mit den meisten Helmen von BRP voll kompatibel und kann als Erweiterung des Ökosystems des Fahrzeugs betrachtet werden: Über das 10,25"-Touchscreen-Display Ihres Can-Am Fahrzeugs können Sie auf einzigartige Funktionen zugreifen, die alles bisher Dagewesene in den Schatten stellen.

## KENNEN SIE SCHON VIBE UND DIE BRP GO! APP?

Auf die Plätze, fertig, los! Konfigurieren und verwalten Sie das universelle Vibe Kommunikationssystem im Handumdrehen direkt in der kostenlosen BRP GO! Mobile App. Sie können den Akkustand überprüfen, die Sprache des Geräts ändern und vieles mehr!

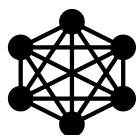

OPEN MESH  
INTERCOM:  
UNBEGRENZT



BLUETOOTH® 5.1

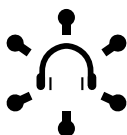

GROUP MESH  
INTERCOM: 20 FAHRER



INTERCOM 1,6 KM IN  
OFFENEM GELÄNDE



MEHRSPRACHIGE  
SPRACHSTEUERUNG



ADVANCED NOISE  
CONTROL™

// EINFACHES VERBINDEN  
MIT EINEM KLICK

// INTEGRATION DER KOMMUNIKATION

// EINFACHE INSTALLATION

// BIS ZU 15 H BEI SOMMERLICHEN  
BEDINGUNGEN

OPEN MESH-TECHNOLOGIE  
(KOMPATIBEL MIT DEM  
SENA MESH-SYSTEM)

# KOMMUNIKATIONSSYSTEME UND ZUBEHÖR

## VERSCHIEDENES



### NEU Vibe Universal-Kommunikationssystem von BRP

929105 • Einheitsgröße	Mattschwarz (93)
------------------------	------------------

VIBE UNIVERSAL-Kommunikationssystem mit überlegener Audioqualität für jeden BRP Helm.

- Sound by Harman Kardon®
- Mesh 2.0: Robust und zuverlässig, mit allen Sena® Mesh-Geräten kompatibel.
- Größte Akkukapazität mit 8 Stunden Sprechzeit bei -18 °C
- Einfaches Verbinden mit einem Klick.
- Mesh Intercom™ bietet hervorragende Audioqualität.
- 1 Antenne für bis zu 1,6 km in freiem Gelände (die Reichweite kann durch äußere Einflüsse (Topografie, Bäume, Schnee, Pulverschnee, Stromkabel, Regen usw.) beeinträchtigt werden).
- Das Multikanal-Protokoll in Open Mesh ermöglicht es Ihnen, zwischen 9 Kommunikationskanälen zu wechseln.

- Bluetooth® 5.1-fähig.
- Komfortabler Zugriff auf sprachaktivierte digitale Assistenten („Hey Google“/„Hey Siri“).
- Schnellladen mit 30% höherer Geschwindigkeit.
- Mit Handschuhen bedienbare Benutzeroberfläche.
- Mit allen BRP Helmen kompatibel.
- Kompatibel mit zahlreichen neuen Lenkersteuerungen für Motorschlitten von BRP zum Stummschalten, Lauter- oder Leiserstellen und zur Anzeige von Informationen wie Batteriestatus und Mesh-Kanal. Aus Sicherheitsgründen kann der Akku nicht während der Fahrt aufgeladen werden. Angesichts der erhöhten Risiken, die mit dem Laden eines Akkus verbunden sind, hat sich BRP dafür entschieden, diese Funktion NICHT zu ermöglichen, um die maximale Sicherheit der Benutzer zu gewährleisten.

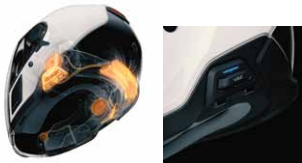

### Vibe Kommunikationssystem von BRP

929086 • Einheitsgröße	Mattschwarz (93)
------------------------	------------------

VIBE Kommunikationssystem mit überlegener Audioqualität für den ADVEX Helm.

- Hochwertige Lautsprecher und Mikrophon mit SOUND BY Harman Kardon®.
- Mesh 2.0: robuste Zuverlässigkeit, kompatibel mit allen Sena Mesh-Geräten.
- Größte Akkukapazität mit 8 Stunden Sprechzeit bei -18 °C und bis zu 15 Stunden bei sommerlichen Bedingungen.
- Einfaches Verbinden mit einem Klick.
- Mesh Intercom™ bietet hervorragende Audioqualität.
- 2 Antennen für 1,6 km Reichweite auf Sicht.

- Das Multikanal-Protokoll in Open Mesh ermöglicht es Ihnen, zwischen 9 Kommunikationskanälen zu wechseln.
- Bluetooth® 5.1-fähig.
- Komfortabler Zugriff auf sprachaktivierte digitale Assistenten („Hey Google“/„Hey Siri“).
- Schnellladen mit 30% höherer Geschwindigkeit.
- Mit Handschuhen bedienbare Benutzeroberfläche.
- Kompatibel mit allen ADVEX Helmen.
- Kompatibel mit Ihrer Can-Am Lenkersteuerung zum Stummschalten, Lauter- oder Leiserstellen und zur Anzeige von Informationen wie Batteriestatus.



### In den Helm integrierte BRP LED-Arbeitsleuchte

929085	Mattschwarz (93)
--------	------------------

- Optionale Arbeitsleuchte für die Familie der ADVEX Helme.
- Zubehör für ADVEX Helme.
- Utility-Taschenlampe.
- Werkzeuglose Anbringung.
- 3 Leistungsmodi.
- 3 AAA-Batterien (Batteriekasten zum Einsetzen in den Helm, Batterien nicht enthalten).
- Verwendet die Batterie des Vibe Kommunikationssystems.
- Anschluss des Vibe Kommunikationssystems über eLinQ (Stromversorgung über das Fahrzeug).
- Einfaches Ein- und Ausschalten mit einer Hand ohne Knopf (durch Öffnen/Schließen).
- Hohe Beleuchtungsstärke, über 100 Lumen.
- ECE 22.06-Zertifizierung für Helme.



# FAHRERJACKEN UND -HOSEN



CE UK  
CA

## Motorrad-Kapuzenjacke Metropolis Loki für Damen CE/UKCA

288034 • XS, S, M, L, XL, 2XL | Schwarz (90)

Schützende Motorrad-Kapuzenjacke für Damen.  
Zertifiziert nach KLASSE A gemäß der Norm EN 17092-4:2020.  
CE-zertifiziert (EU-Anforderungen an Sicherheit, Gesundheit und Umweltschutz).  
UKCA-zertifiziert („UK Conformity Assessed“-Kennzeichnung).

- Hauptmaterial: 86 % Nylon, 14 % Elasthan.
- Innenseite mit Microfleece verklebt.
- PU Clear Lamination Membran.
- Wasserabweisend.
- Windabweisend.
- Abriebfestes Gewebe an Ellbogen und Schulter.
- Herausnehmbarer SAS-TEC Flex-Protektor an Ellbogen und Schulter inklusive (Rückenprotektor separat erhältlich).
- PU-beschichteter Hauptreißverschluss.
- Verstellbare Snap-down-Kapuze, die während der Fahrt an Ort und Stelle bleibt.
- Eingriffstaschen mit Reißverschluss.
- Verstellbarer Saum mit Kordel und Kordelstopper.
- Stretch-Innenmanschette mit Daumenloch.
- Irisierende reflektierende Details an Ellbogen und Rücken.

### WICHTIGSTE VORTEILE



Wasserabweisend



Verstärktes Material



Trendiger Lifestyle-Look



CE UK  
CA

## Motorrad-Kapuzenjacke Metropolis Loki für Herren CE/UKCA

454926 • S, M, L, XL, 2XL, 3XL | Schwarz (90)

Schützende Motorrad-Kapuzenjacke für Herren.  
Zertifiziert nach KLASSE A gemäß der Norm EN 17092-4:2020.  
CE-zertifiziert (EU-Anforderungen an Sicherheit, Gesundheit und Umweltschutz).  
UKCA-zertifiziert („UK Conformity Assessed“-Kennzeichnung).

- Hauptmaterial: 86 % Nylon, 14 % Elasthan.
- TPU Clear Lamination Membran.
- Innenseite mit Microfleece verklebt.
- Wasserabweisend.
- Windabweisend.
- Abriebfestes Gewebe an Ellbogen und Schulter.
- Herausnehmbarer SAS-TEC Flex-Protektor an Ellbogen und Schulter inklusive (Rückenprotektor separat erhältlich).
- Die Position der Protektoren an den Ellbogen kann in den Protektorentaschen angepasst werden.
- PU-beschichteter Hauptreißverschluss.
- Verstellbare Snap-down-Kapuze, die während der Fahrt an Ort und Stelle bleibt.
- Eingriffstaschen mit PU-beschichtetem Reißverschluss.
- Innentasche mit Klettverschluss.
- Verstellbarer Saum mit Kordel und Kordelstopper.
- Verstellbare Ärmelriegel.
- Schwarz reflektierende Details an Ellbogen und Rücken.

### WICHTIGSTE VORTEILE



Wasserabweisend



Verstärktes Material



Trendiger Lifestyle-Look



## HERREN



CE UK  
CA

### Hose Metropolis Aesir Commuter für Herren CE/UKCA

441715 · 30, 32, 34, 36, 38, 40, 42, 44

Schwarz (90)

Berufspendler-Hose für Herren. Zertifiziert nach KLASSE A gemäß der Norm EN 17092-4:2020.

CE-zertifiziert (EU-Anforderungen an Sicherheit, Gesundheit und Umweltschutz).

UKCA-zertifiziert („UK Conformity Assessed“-Kennzeichnung).

- Hauptmaterial: 87 % Nylon / 13 % Elasthan.

- Kritische Bereiche wie Knie und Hüfte sind für erhöhte Abriebfestigkeit mit Kevlar® gefüttert.

- Das Hauptmaterial ist dehnbar und besteht aus Nylonfasern für hervorragende Abriebfestigkeit.

- Herausnehmbarer SAS-TEC Flex-Protector an den Knien inklusive.
- Taschen für die Aufnahme von Protectors an den Hüften (separat erhältlich).
- Die Position der Knieprotectors kann in den Protectorentaschen angepasst werden, um in Fahrposition umfassenden Schutz zu gewährleisten.
- Eingrifftasche mit Reißverschluss.
- Belüftungstasche am Rücken mit Netzfutter für optimale Luftzirkulation.
- Gesäßtasche mit Magnetverschluss.
- Elastikeinsatz mit schwarzem reflektierendem Band am hinteren Beinabschluss.
- Reflektierende schwarze Thermotransfer-Applikation hinten im Kniebereich.

### WICHTIGSTE VORTEILE



Bewegungsfreiheit



Verstärktes Material



Leicht

### GRÖSSENCODE

Hosen

Größe	Code	Größe	Code	Größe	Code	Größe	Code
30	37	34	39	38	41	42	43
32	38	36	40	40	42	44	44

## DAMEN



CE UK  
CA

### Jacke Annick für Damen CE/UKCA

440966 · XS, S, M, L, XL

Dunkelgrau (07), Hellgrau (15)

Weiche Textiljacke für Damen mit Ledereinsätzen. CE-zertifiziert (EU-Anforderungen an Sicherheit, Gesundheit und Umweltschutz) A-Bewertung. UKCA-zertifiziert („UK Conformity Assessed“-Kennzeichnung).

- Hauptmaterial: 88 % Nylon, 12 % Elasthan.
- Gesteptter Einsatz: 100% Leder.

- Atmungsaktive und dehnbare Mesh-Einsätze unter den Armen und an den Seiten.
- Herausnehmbarer SAS-TEC Flex-Protector an Ellbogen und Schulter (Rückenprotector separat erhältlich).
- Kragen und Manschetten verstellbar.
- 2 Eingrifftaschen außen.
- Café-Kragen mit Druckknopfverschluss.
- Vorgekrümmte Ärmel.

### WICHTIGSTE VORTEILE



Optimale Belüftung



Beweglichkeit durch Stretch



Verstärkt



CE UK  
CA

### Leggings Paso Moto für Damen CE/UKCA

454716 · XS, S, M, L, XL

Schwarz (90)

Leggings Paso Moto für Damen.

- CE-zertifiziert – Klasse A (EU-Anforderungen an Sicherheit, Gesundheit und Umweltschutz).
- UKCA-zertifiziert („UK Conformity Assessed“-Kennzeichnung).
- Besonders dehnbarer Kevlar-Strick an den Knien und im Sitzbereich.
- Herausnehmbarer SAS-TEC Flex-Protector an den Knien.
- Taschen für die Aufnahme von Protectors an den Hüften.
- Farblich abgestimmter, reflektierender Aufdruck.

# JACKEN SIND INKLUSIVER ALS JE ZUVOR!

AUSGEWÄHLTE DAMENMODELLE JETZT IN PLUSGRÖSSEN ERHÄLTlich

JACKE ANNICK FÜR DAMEN IN PLUSGRÖSSEN CE  
440974

## WICHTIGSTE VORTEILE



Damenspezifische Passform



Optimale Belüftung



Beweglichkeit durch Stretch



Verstärkt



Wir haben es uns zur Aufgabe gemacht, das Fahren für alle Frauen zugänglich zu machen. Wir wissen, dass es nicht immer einfach ist, die perfekte Passform zu finden. Deshalb freuen wir uns, jetzt auch Modelle in Plusgrößen anbieten können.

### WAS IST ANDERS?

- Andere Proportionen.
- Mehr Stretch, wo es darauf ankommt.
- Verlängertes Material für mehr Tragekomfort.

### GRÖSSENHINWEIS

XS	S	M	L	XL	X	1X	2X	3X
2-4	6-8	10-12	14-16	16-18	18	20	22	24



# FAHRERBEKLEIDUNG

## DAMEN



CE UK  
CA

### Jacke Annick für Damen in Plusgrößen CE/UKCA

<b>440974</b> • X, 1X, 2X	Dunkelgrau (07), Hellgrau (15)	
---------------------------	-----------------------------------	--

Weiche Textiljacke für Damen in Plusgrößen mit Ledereinsätzen. CE-zertifiziert (EU-Anforderungen an Sicherheit, Gesundheit und Umweltschutz) A-Bewertung. UKCA-zertifiziert („UK Conformity Assessed“-Kennzeichnung).

- Hauptmaterial: 88 % Nylon, 12 % Elasthan.
- Gesteppter Einsatz: 100% Leder.

- Atmungsaktive und dehnbare Mesh-Einsätze unter den Armen und an den Seiten.
- Herausnehmbarer SAS-TEC Flex-Protector an Ellbogen und Schulter (Rückenprotector separat erhältlich).
- Kragen und Manschetten verstellbar.
- 2 Eingriffstaschen außen.
- Café-Kragen mit Druckknopfverschluss.
- Vorgekrümmte Ärmel.



CE UK  
CA

### Leggings Paso Moto für Damen in Plusgrößen CE/UKCA

<b>441691</b> • X, 1X, 2X	Schwarz (90)	
---------------------------	--------------	--

Leggings Paso Moto für Damen in Plusgrößen. CE-zertifiziert (EU-Anforderungen an Sicherheit, Gesundheit und Umweltschutz) A-Bewertung. UKCA-zertifiziert („UK Conformity Assessed“-Kennzeichnung).

- Besonders dehnbare Kevlar-Strick an den Knien und im Sitzbereich.
- Herausnehmbarer SAS-TEC Flex-Protector an den Knien.
- Taschen für die Aufnahme von Protectoren an den Hüften.
- Farblich abgestimmter, reflektierender Aufdruck.



# JACKEN

## HERREN



CE UK  
CA

### Individualisierbare Jacke Veda Chore für Herren CE/UKCA

<b>440965</b> · S, M, L, XL, 2XL, 3XL	Dunkelgrau (07), Indigoblau (82)	
---------------------------------------	-------------------------------------	--

Individualisierbare Jacke Veda Chore für Herren.

CE-zertifiziert (EU-Anforderungen an Sicherheit, Gesundheit und Umweltschutz) A-Bewertung. UKCA-zertifiziert („UK Conformity Assessed“-Kennzeichnung).

- Hauptmaterial: 65% Nylon, 35% Baumwolle.
- CORDURA® Stretch-Twill.
- DWR-Behandlung.
- Voll gefüttert.

- Herausnehmbarer SAS-TEC Flex-Protector an Ellbogen und Schulter (Rückenprotector separat erhältlich).
- PU-beschichteter Reißverschluss an Fronttasche und Eingrifftaschen.
- Sturmklappe mit Druckknöpfen über dem Mittelreißverschluss vorne.
- Wasserabweisende Innentasche mit Reißverschluss.
- Individualisierbares Patch-Pad am Ärmel (für austauschbare Patches mit dem separat erhältlichen Besatzpaket).
- Reflektierende Details.

### WICHTIGSTE VORTEILE



Maximale Belüftung



Beweglichkeit durch Stretch



Leicht



CE UK  
CA

### Bomber-Jacke Cuna für Herren CE/UKCA

<b>440963</b> · S, M, L, XL, 2XL, 3XL	Armeegrün (77), Burgund (35)	
---------------------------------------	------------------------------	--

Bomber-Jacke für Herren.

CE-zertifiziert (EU-Anforderungen an Sicherheit, Gesundheit und Umweltschutz) A-Bewertung.

UKCA-zertifiziert („UK Conformity Assessed“-Kennzeichnung).

- Hauptmaterial: 90% PES (Polyethersulfon), 7% PU, 3% Elasthan.
- DWR-Behandlung.
- Isolierung: 40 g/m<sup>2</sup> kompaktes Polyfill.
- CORDURA® Nylon an den Ärmeln und in den Eingrifftaschen für wetterfeste Aufbewahrung.

- Herausnehmbarer SAS-TEC Flex-Protector an Ellbogen und Schulter (Rückenprotector separat erhältlich).
- PU-beschichteter Mittelreißverschluss vorne.
- Wasserabweisende Innentasche mit Reißverschluss.
- 2 Eingrifftaschen außen.
- Rippstrick an Manschetten, Bund und Kragen.
- Branding auf der Brust als Schlaufe für die Sonnenbrille.
- Reflektierende Details.

### WICHTIGSTE VORTEILE



Gefüttert



Reflektierend



Wasserabweisend

## HERREN



CE UK  
CA

### Jacke Rone Harrington für Herren CE/UKCA

<b>440972</b> • S, M, L, XL, 2XL, 3XL	Dunkelgrau (07), Indigoblau (82)	
---------------------------------------	-------------------------------------	--

Jacke Rone Harrington für Herren.

CE-zertifiziert (EU-Anforderungen an Sicherheit, Gesundheit und Umweltschutz) A-Bewertung.

UKCA-zertifiziert („UK Conformity Assessed“-Kennzeichnung).

- Hauptmaterial: 95% PES (Polyethersulfon), 5% PU.
- CORDURA® Stretch-Nylon.
- 40 g/m<sup>2</sup> kompaktes Polyfill.
- Innenfutter aus quadratischem Quilt mit leistungsstarkem, feuchtigkeitsableitendem Material.
- DWR-Behandlung.
- Herausnehmbarer SAS-TEC Flex-Protector an Ellbogen und Schulter (Rückenprotector separat erhältlich).
- PU-beschichteter Mittelreißverschluss vorne und 2 Eingriffstaschen.
- No-Pro-Tasche auf der Brust, um freihändiges Fotografieren zu ermöglichen.
- Wasserabweisende Innentasche mit Reißverschluss.
- Gerippter Bund an den Ärmeln und am Saum.
- Schlaufe für Sonnenbrille an der Brust.
- Reflektierende Details.



Geschlossene Ansicht    Zeitraffer-Ansicht    Innenansicht

### INTEGRIERTE TIMELAPSE-TELEFONTASCHE

Keine Action-Kamera erforderlich. Befestigen Sie einfach Ihr Telefon, lassen Sie es einrasten, stellen Sie einen Zeitraffer ein und los geht's!

### WICHTIGSTE VORTEILE



Gefüttert



Reflektierend



Langlebig

## DAMEN



CE UK  
CA

### Individualisierbare Jacke Lipa für Damen CE/UKCA

<b>440967</b> • XS, S, M, L, XL	Dunkelgrau (07), Indigoblau (82)	
---------------------------------	-------------------------------------	--

Individualisierbare Tour-Jacke für Damen. CE-zertifiziert (EU-Anforderungen an Sicherheit, Gesundheit und Umweltschutz) A-Bewertung. UKCA-zertifiziert („UK Conformity Assessed“-Kennzeichnung).

- Hauptmaterial: 65% Nylon, 35% Baumwolle.
- CORDURA® Stretch-Twill.
- Voll gefüttert.
- DWR-Behandlung.
- Herausnehmbarer SAS-TEC Flex-Protector an Ellbogen und Schulter (Rückenprotector separat erhältlich).

- PU-beschichteter Reißverschluss an Fronttasche und Eingriffstaschen.
- Sturmklappe mit Druckknopf über dem Mittelreißverschluss vorne.
- Wasserabweisende Innentasche mit Reißverschluss.
- Druckknopf-Manschettenverschluss.
- Individualisierbares Patch-Pad am Ärmel (für austauschbare Patches mit dem separat erhältlichen Besatzpaket).
- Reflektierende Details.

### WICHTIGSTE VORTEILE



Maximale Belüftung



Beweglichkeit durch Stretch



Leicht



CE UK  
CA

### Individualisierbare Jacke Lipa in Plusgrößen für Damen CE/UKCA

<b>440971</b> • X, 1X, 2X	Dunkelgrau (07), Indigoblau (82)	
---------------------------	-------------------------------------	--

Individualisierbare Touring-Jacke in Plusgrößen für Damen. CE-zertifiziert (EU-Anforderungen an Sicherheit, Gesundheit und Umweltschutz) A-Bewertung. UKCA-zertifiziert („UK Conformity Assessed“-Kennzeichnung).

- Hauptmaterial: 65% Nylon, 35% Baumwolle.
- CORDURA® Stretch-Twill.
- Voll gefüttert.
- DWR-Behandlung.

- Herausnehmbarer SAS-TEC Flex-Protector an Ellbogen und Schulter (Rückenprotector separat erhältlich).
- PU-beschichteter Reißverschluss an Fronttasche und Eingriffstaschen.
- Sturmklappe mit Druckknopf über dem Mittelreißverschluss vorne.
- Wasserabweisende Innentasche mit Reißverschluss.
- Druckknopf-Manschettenverschluss.
- Individualisierbares Patch-Pad am Ärmel (für austauschbare Patches mit dem separat erhältlichen Besatzpaket).
- Reflektierende Details.

# CE UND SAS-TEC

## CE-ZERTIFIZIERUNGEN

Seien wir ehrlich, Fahrerbekleidung und Ausrüstung zu finden, die Sie im Straßenverkehr schützt, kann sehr komplex sein. Bei einer Vielzahl unterschiedlicher Gesetze, Zertifizierungen und Bewertungssysteme kann das alles sehr schnell sehr verwirrend werden.

Sie können jedoch beruhigt fahren, wenn Sie das CE-Zeichen auf Ihrer Can-Am Bekleidung sehen. Diese Produkte wurden umfangreichen Tests unterzogen und erfüllen die strengen Anforderungen, die zur Erlangung dieser Zertifizierung erforderlich sind.

Alle unsere CE-zertifizierten Artikel haben die folgenden Tests bestanden: Stoßabriebfestigkeit, Reißfestigkeit, Nahtfestigkeit, Waschtests und chemische Tests.



Wenn Sie also das CE-Zeichen auf Ihrer Can-Am Bekleidung sehen, können Sie beruhigt fahren, denn Sie wissen, dass Sie mit Ihrer Ausrüstung gut geschützt sind.

## SAS-TEC PROTEKTOREN

Unsere Fahrerjacken verfügen über herausnehmbare SAS-TEC Protektoren an den Schultern und Ellbogen sowie über einen Bereich für einen Rückenprotector (separat erhältlich). Die SAS-TEC Protektoren sind unauffällig, modular und vor allem hoch wirksame Stoßdämpfer.

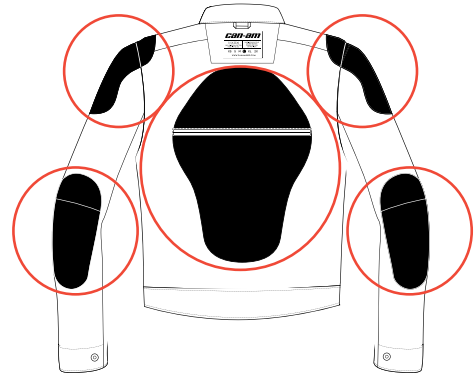

## UNISEX



### NEU Herausnehmbare Hüftprotektoren (Paar)

488102 • Einheitsgröße	Schwarz (90)	
------------------------	--------------	--

- Herausnehmbare Hüftprotektoren (Paar).  
Wir empfehlen diese Protektoren für den Hüftbereich.
- CE Level 1.
  - Flexibel und leicht.
  - Fast unsichtbar unter der Kleidung.
  - Herausnehmbar, von Hand waschbar und nach dem Aufprall wieder verwendbar.
  - Paarweise erhältlich.
  - **Passform:**
    - Hüftbereich von für Damen- und Herrenhosen.



### NEU Herausnehmbarer Rückenprotector (Stück)

488098 • L	Schwarz (90)	
------------	--------------	--

- Herausnehmbarer Rückenprotector Zentraler Rückenprotector.
- CE Level 1.
  - Fast unsichtbar unter der Kleidung.
  - Herausnehmbar, von Hand waschbar und nach dem Aufprall wieder verwendbar.
  - Einzeln erhältlich.
  - **Passform:**
    - Alle Jacken für Damen und Herren.

## DAMEN



### NEU Herausnehmbare KCAAir Klett-Protektoren (Paar)

456047 • Einheitsgröße

Schwarz (90)

SC-1 / KCAAir Klettbefestigung.

Wir empfehlen diese Protektoren für Ellbogen, Schultern oder Knie.

- CE Level 1.
- Flexibel und leicht.
- Fast unsichtbar unter der Kleidung.
- Herausnehmbar, von Hand waschbar und nach dem Aufprall wieder verwendbar.
- Paarweise erhältlich.

## UNISEX



### NEU Herausnehmbare KCAAir Klett-Protektoren (Paar)

456073 • Einheitsgröße

Schwarz (90)

SC-1 / KCAAir Klettbefestigung.

Wir empfehlen diese Protektoren für den Einsatz an Schultern, Ellbogen und Knien.

- CE Level 1.
- Flexibel und leicht.
- Fast unsichtbar unter der Kleidung.
- Herausnehmbar, von Hand waschbar und nach dem Aufprall wieder verwendbar.
- Paarweise erhältlich.

# HANDSCHUHE

	UNISEX-LEDERHANDSCHUHE PEERCE RADIANT	LEDERHANDSCHUHE METROPOLIS FÜR HERREN	LEDERHANDSCHUHE FÜR DAMEN	UNISEX-HANDSCHUHE STEER 2.0
Belüftung	●●○○○	●●●○○	●●●○○	●●●●○
Protector	●●●●●	●●●●○	●●●○○	●●○○○
Preis	●●●●●	●●●○○	●●○○○	●○○○○
Größen	XS BIS 3XL	XS BIS 3XL	XS BIS XL	XS BIS 3XL

## HERREN



CE UK  
CA CA

### NEU Lederhandschuhe Metropolis für Herren

288071 • XS, S, M, L, XL, 2XL, 3XL

Schwarz (90)

Wir präsentieren unseren Can Am On-Road Lederhandschuh für Herren, der sowohl für Stil als auch für Sicherheit sorgt. Diese Handschuhe aus hochwertigem Ziegenleder haben eine bequeme Passform und bieten unterwegs den nötigen Schutz für Ihre Hände.

- Oberleder aus genarbtem Ziegenleder.
- Hartschalen-TPR-Knöchelschutz; CE LEVEL 1 + FINGERKNÖCHEL.
- Verstellbarer Riegel am Handgelenk.
- Stretch-Einsätze an Fingern und Handrücken für bessere Fingerbeweglichkeit.
- Trikot-Netzfutter.
- Perforiertes Leder für Atmungsaktivität.

## DAMEN



CE UK  
CA CA

### NEU Lederhandschuhe für Damen

288044 • XS, S, M, L, XL

Schwarz (90),  
Hellgrau (15)

Wir präsentieren unseren Can Am On-Road Lederhandschuh für Damen, der sowohl für Stil als auch für Sicherheit sorgt. Diese Handschuhe aus hochwertigem Ziegenleder haben eine bequeme Passform und bieten unterwegs den nötigen Schutz für Ihre Hände.

Merkmale und Technologien:

- Oberleder aus genarbtem Ziegenleder.
- Schutz mit Zertifizierung nach CE Level 1.
- Zeigefinger und Daumen für Touchscreen geeignet.
- Fingerknöchel, Handinnenfläche und Daumen gepolstert.
- Stretcheinsätze an den Fingerknöcheln.
- Besonders kurze Manschette.
- Ungefütterte Finger für Fingerbeweglichkeit und Grip.
- Perforationslöcher an Fingern und Schichteln.



**Unisex-Lederhandschuhe Peerce Radiant CE/UKCA**

<b>446349</b> • XS, S, M, L, XL, 2XL, 3XL	Schwarz (90)	
---	--------------	--

Lederhandschuhe Peerce Radiant mit clim8® Heiztechnologie. CE-zertifiziert (EU-Anforderungen an Sicherheit, Gesundheit und Umweltschutz) A-Bewertung. UKCA-zertifiziert („UK Conformity Assessed“-Kennzeichnung).

- 90% Leder, 5% PES (Polyethersulfon), 3% Neopren, 2% ELS.
- Hauptmaterial: mattes Ziegenleder.
- Innenfutter: Fleece mit antimikrobieller Ausrüstung.
- Isolierung: 100 g/m<sup>2</sup> am Handrücken.
- Stulpenzwickel aus CORDURA® 4-Wege-Stretchgewebe.
- Handflächenprotector.

- Vollständig gefüttert mit gebürstetem, antimikrobiellem Fleece.
- Handrücken-Isolierung 100 g/m<sup>2</sup>.
- Elastisches Bündchen am Handgelenk mit Klettverschluss.
- Akkordeon-Rippendetail durchgehend.
- 3 mm-Neopreneinsatz unter dem beweglichen Knöchel.
- Touchscreen-tauglich an Zeigefinger und Daumen.
- Lange Stulpe mit verstellbarer Klettflasche.
- Reflektierende Details.
- Integrierter D30-Knöchel.
- Inklusive 2 Akkus und Ladegerät.



**Unisex-Handschuhe Can-Am Steer 2.0 CE/UKCA**

<b>446373</b> • XS, S, M, L, XL, 2XL, 3XL	Schwarz (90), Grün (70)	
---	-------------------------	--

Air-Mesh-Textilhandschuhe Ranger. CE-zertifiziert (EU-Anforderungen an Sicherheit, Gesundheit und Umweltschutz) A-Bewertung. UKCA-zertifiziert („UK Conformity Assessed“-Kennzeichnung).

- 55% PES (Polyethersulfon), 28% Leder, 10% Airprene, 5% ELS, 2% PU.
- 4-Wege-Air-Mesh.

- Perforierter Handflächenbereich aus Kunstleder.
- Verstärkungseinsätze aus Leder im Handflächenbereich.
- Gegliederte Finger für leichtere Bewegung.
- Fester Knöchelprotector.
- Touchscreen-tauglich an Zeigefinger und Daumen.
- Klettverschluss am Handgelenk.
- Reflektierende Details.



**Akku (1 Stück) für beheizte Ausrüstung**

<b>488100</b> • Einheitsgröße	Schwarz (90)	
-------------------------------	--------------	--

- 1x Lithium-Ionen-Akku, 7,4 V, 3.000 mA.
- Wiederaufladbar.



**Akku-Ladegerät für beheizte Ausrüstung**

<b>488101</b> • Einheitsgröße	Schwarz (90)	
-------------------------------	--------------	--

- Akku-Ladegerät mit doppeltem Ausgang.
- EU/US-Wechselstecker.



**HANDSCHUHE (Messen Sie die Handflächenbreite)**

UNISEX	XS	S	M	L	XL	2XL	3XL
<b>Größencode</b>	02	04	06	09	12	14	16
<b>Handfläche (Zoll)</b>	3	3¼	3½	4	4½	5	5½
<b>Handfläche (cm)</b>	7½	8	9½	10	11½	13	14

# HANDSCHUHE

UNISEX



CE UK  
CA

## Unisex-Handschuhe Ranger CE/UKCA

<b>446355</b> • XS, S, M, L, XL, 2XL, 3XL	Schwarz (90)	
---	--------------	--

Air-Mesh-Textilhandschuhe Ranger. CE-zertifiziert (EU-Anforderungen an Sicherheit, Gesundheit und Umweltschutz) A-Bewertung. UKCA-zertifiziert („UK Conformity Assessed“-Kennzeichnung).

- 55% PES (Polyethersulfon), 28% Leder, 10% Airprene, 5% ELS, 2% PU.
- 4-Wege-Air-Mesh.

- Perforierter Handflächenbereich aus Kunstleder.
- Verstärkungseinsätze aus Leder im Handflächenbereich.
- Gegliederte Finger für leichtere Bewegung.
- Fester Knöchelprotector.
- Touchscreen-tauglich an Zeigefinger und Daumen.
- Klettverschluss am Handgelenk.
- Reflektierende Details.



CE UK  
CA

## Unisex-Lederhandschuhe Pearce CE/UKCA

<b>446347</b> • XS, S, M, L, XL, 2XL, 3XL	Schwarz (90)	
---	--------------	--

Lederhandschuhe Pearce. CE-zertifiziert (EU-Anforderungen an Sicherheit, Gesundheit und Umweltschutz) A-Bewertung. UKCA-zertifiziert („UK Conformity Assessed“-Kennzeichnung).

- 90% Leder, 5% PES (Polyethersulfon), 3% Neopren, 2% ELS.
- Hauptmaterial: mattes Ziegenleder.
- Innenfutter: antimikrobielles Fleece.

- Isolierung: 100 g/m<sup>2</sup> am Handrücken.
- Stulpenzwickel aus CORDURA® 4-Wege-Stretchgewebe mit verstellbarer Klettflasche.
- Handflächenprotector.
- 3 mm-Neopreneinsatz unter dem beweglichen Knöchel.
- Touchscreen-tauglich an Zeigefinger und Daumen.
- Reflektierende Details.

# HALSBEKLEIDUNG

UNISEX



## Can-Am Unisex-Schlauchschal

<b>454746</b> • Einheitsgröße	Dunkelgrau (07), Schwarz (90)	
-------------------------------	-------------------------------	--

Vielseitig nutzbare, dehnbare und angenehm zu tragende schlauchartige Kopf- und Halsbekleidung.

Kann zum Bedecken des Halses, von Hals und Gesicht, auf dem Kopf und auf viele andere Arten getragen werden.

- Schützt vor Sonne, Wind oder Kälte.
- Schnell trocknend.
- Hält die Haare aus dem Gesicht.
- Extra flache Nähte verhindern Scheuern auf der Haut.

# REGENBEKLEIDUNG

## UNISEX



### Verstaubare Unisex-Jacke Seil

440968 • XS, S, M, L, XL, 2XL, 3XL

Grün (70)

Verstaubare Unisex-Jacke Seil. Lässt sich leicht verstauen, wenn der Regen aufhört. Zur Kombination mit der Unisex-Regenüberhose Aegis.

- Hauptmaterial: 85% PES (Polyethersulfon), 10% TPU, 5% Elastan.
- Alle Nähte versiegelt.

- Versteckte Eingriffstaschen mit wasserdichten Reißverschlüssen.
- Wasserdicht verschweißte Brusttaschen.
- In der Gesäßtasche verstaubar.
- Lycra Bündchen mit Daumenlöchern.
- Verstellbare Bündchen.
- Reflektierende Details.



### Can-Am Unisex-Notfall-Regenset

440979 • XS, S, M, L, XL, 2XL, 3XL

Schwarz (90)

Can-Am Unisex-Notfall-Regenset. Zweiteiliger Regenanzug.

- 100% PES (Polyethersulfon).
- Wasserdichter Reißverschluss.
- Verstellmöglichkeit am Hals, um das Eindringen von Wasser zu verhindern.

- Hohe Taille mit Gummizug.
- Reißverschluss am Bein für einfaches An- und Ausziehen.
- Aufbewahrungstasche für Jacke und Hose.
- Reflektierender Can-Am Aufdruck auf Brust und Arm.



### Unisex-Regenüberhose Aegis

441687 • XS, S, M, L, XL, 2XL, 3XL

Schwarz (90)

Unisex-Regenüberhose Aegis. Leicht faltbar. Zur Kombination mit der verstaubaren Unisex-Jacke Seil.

- 85% PES (Polyethersulfon), 10% TPU, 5% Elastan.
- Alle Nähte versiegelt.
- In der Gesäßtasche verstaubar.

- Versteckte Eingriffstaschen mit wasserdichten Reißverschlüssen.
- Wasserdicht verschweißte Brusttaschen.
- In der Gesäßtasche verstaubar.
- Lycra Bündchen mit Daumenlöchern.
- Verstellbare Bündchen.
- Reflektierende Details.





# SPORTBEKLEIDUNG

## HERREN



### Langarmshirt Performance für Herren

288064 • S, M, L, XL, 2XL, 3XL | Schwarz (90), Indigoblau (82)

Langarm-T-Shirt Performance.

- Feuchtigkeitsregulierend.
- UV-Schutz UPF40.
- Kleiner Can-Am Aufdruck auf der Brust und großes Can-Am Motiv auf dem Rücken.



### NEU Kapuzenpullover mit Can-Am Schriftzug für Herren

288047 • S, M, L, XL, 2XL, 3XL | Schwarz (90)

Bequemes Kapuzen-Sweatshirt mit Can-Am Logo vorne.

- 60 % Baumwolle, 40 % Polyester.
- Locker geschnitten.
- Gerippter Bund an den Ärmeln und am Saum.
- Känguru-Tasche.
- Can-Am Logo vorne in der Mitte und kleines Motiv am Ärmel.
- Can-Am Aufnäher auf der Känguru-Tasche vorne.



### Sweatshirt mit Rundhalsausschnitt und Can-Am Schriftzug für Herren

288068 • S, M, L, XL, 2XL, 3XL | Schwarz (90)

Bequemes Sweatshirt mit Rundhalsausschnitt und Can-Am Logo auf der Vorderseite.

- 60 % Baumwolle, 40 % Polyester.
- Locker geschnitten.
- Gerippter Bund an den Ärmeln und am Saum.
- Can-Am Logo vorne in der Mitte und kleines Motiv am Ärmel.



### Langarm-T-Shirt Performance

454694 • S, M, L, XL, 2XL, 3XL | Dunkelgrau (07), Rot (30)

Langarm-T-Shirt Performance.

- Aufdruck vorne auf der Brust.
- Feuchtigkeitsregulierend.
- UV-Schutz UPF40.



### NEU Langarm-T-Shirt Can-Am-DNA für Herren

288118 • S, M, L, XL, 2XL, 3XL | Schwarz (90)

Alltagstaugliches Langarm-T-Shirt mit Rundhalsausschnitt und Motiv.

- Melierte Farben: 50 % Baumwolle, 50 % Polyester.
- Unifarben: 100 % Baumwolle.
- Kleines Can-Am Logo vorne und großes Can-Am Motiv auf dem Rücken.



### Langarm-T-Shirt Wolves für Herren

454943 • S, M, L, XL, 2XL, 3XL | Schwarz (90), Dunkelgrau (07)

Langarm-T-Shirt mit grafischem Motiv für Herren.

- 50 % Polyester, 50 % Baumwolle.
- Kleines Can-Am Logo vorne in der Mitte und großes Can-Am Motiv auf dem Rücken.
- Motiv-Details auch auf dem Ärmel.

## DAMEN



### Kapuzenpullover mit Schriftzug für Damen

288249	• XS, S, M, L, XL	Schwarz (90)	
--------	-------------------	--------------	--

Kapuzenpullover Ponte für Damen.

- 380 g/m<sup>2</sup>.
- Seitliche Reißverschlussöffnung. Ton-in-Ton-Aufdruck hinten.
- Känguru-Tasche.
- Jersey-Bündchen mit Daumenloch.



### Sweatshirt mit Rundhalsausschnitt und Can-Am Schriftzug für Damen

288250	• XS, S, M, L, XL	Schwarz (90)	
--------	-------------------	--------------	--

Kapuzenpullover Ponte für Damen.

- 380 g/m<sup>2</sup>.
- Seitliche Reißverschlussöffnung. Ton-in-Ton-Aufdruck hinten.
- Känguru-Tasche.
- Jersey-Bündchen mit Daumenloch.

## HERREN



### NEU T-Shirt Can-Am Cruiser für Herren

288049	• S, M, L, XL, 2XL, 3XL	Armeegrün (77), Schwarz (90)	
--------	-------------------------	------------------------------	--

- Alltagsstaugliches T-Shirt mit Rundhalsausschnitt und Motiv.
- Melierte Farben: 50 % Baumwolle, 50 % Polyester.
- Unifarben: 100 % Baumwolle.
- Can-Am Logo mit Fahrzeuggrafik auf dem Rücken.
- Fahrzeuggrafik auf der linken Brustseite.



### T-Shirt All Ride für Herren

454946	• S, M, L, XL, 2XL, 3XL	Schwarz (90), Dunkelgrau (07)	
--------	-------------------------	-------------------------------	--

T-Shirt mit grafischem Motiv für Herren.

- 50 % Polyester, 50 % Baumwolle.
- Kleiner Can-Am Aufdruck auf der Brust und großes Can-Am Motiv auf dem Rücken.



### NEU Rennsport-T-Shirt für Herren

288024	• S, M, L, XL, 2XL, 3XL	Navy (89), Weiß (01)	
--------	-------------------------	----------------------	--

Lässiges T-Shirt mit Rundhalsausschnitt.

- Melierte Farben: 50 % Baumwolle, 50 % Polyester.
- Unifarben: 100 % Baumwolle.
- Rennsport-Logo allover.
- Can-Am Aufnäher unten am Saum.

## HERREN



### NEU T-Shirt mit Can-Am Schriftzug für Herren

<b>288115</b> • S, M, L, XL, 2XL, 3XL	Armeegrün (77), Schwarz (90), Grau meliert (27), Weinrot (32)
---------------------------------------	--

Alltagstaugliches T-Shirt mit Rundhalsausschnitt und Schriftzug.

- Melierte Farben: 50 % Baumwolle, 50 % Polyester.
- Unifarben: 100 % Baumwolle.
- Rippstrickkragen.
- Can-Am Logo vorne in der Brustmitte.



### NEU T-Shirt Can-Am DNA für Herren

<b>288116</b> • S, M, L, XL, 2XL, 3XL	Schwarz (90), Navy (89)
---------------------------------------	-------------------------

Alltagstaugliches Langarm-T-Shirt mit Rundhalsausschnitt und Motiv.

- Melierte Farben: 50 % Baumwolle, 50 % Polyester.
- Unifarben: 100 % Baumwolle.
- Can-Am-Logo mit Grafik auf dem Rücken.
- Can-Am Grafik auf der linken Brustseite.



### NEU Langarm-T-Shirt mit Schriftzug für Herren

<b>288117</b> • S, M, L, XL, 2XL, 3XL	Armeegrün (77), Schwarz (90)
---------------------------------------	------------------------------

Alltagstaugliches Langarm-T-Shirt mit Schriftzug.

- Melierte Farben: 50 % Baumwolle, 50 % Polyester.
- Unifarben: 100 % Baumwolle.
- Can-Am Logo auf der linken Brustseite und auf dem rechten Ärmel.



### NEU T-Shirt Roadway für Herren

<b>288121</b> • S, M, L, XL, 2XL, 3XL	Armeegrün (77), Weinrot (32)
---------------------------------------	------------------------------

Alltagstaugliches T-Shirt mit grafischem Motiv.

- Melierte Farben: 50 % Baumwolle, 50 % Polyester.
- Unifarben: 100 % Baumwolle.
- Großes Can-Am Motiv auf dem Rücken und kleines Motiv auf der linken Brustseite.

## DAMEN



### T-Shirt mit grafischem „WMN“-Motiv für Damen

<b>454955</b> • XS, S, M, L, XL, 2XL, 3XL	Schwarz (90), Dunkelgrau (29)
---	-------------------------------

T-Shirt mit grafischem Motiv für Damen.

- 50 % Polyester, 50 % Baumwolle.
- Kleiner „WMN“-Aufdruck auf der Brust und großes „WMN“-Motiv auf dem Rücken.



### Langarmshirt Performance für Damen

<b>288021</b> • XS, S, M, L, XL, 2XL	Schwarz (90), Lila (40)
--------------------------------------	-------------------------

Langarm-T-Shirt Performance für Damen.

- Feuchtigkeitsregulierend.
- UV-Schutz UPF40.
- Netzeinsätze an Brust und Rücken für Atmungsaktivität.
- Can-Am Aufdruck auf dem rechten Ärmel.

## DAMEN



### NEU Boxy-T-Shirt Can-Am Rally für Damen

<b>288026</b> • XS, S, M, L, XL, 2XL, 3XL	Schwarz (90), Grau meliert (27)	
---	---------------------------------	--

Kastig geschnittenes T-Shirt mit Rundhalsausschnitt und grafischem Motiv für Damen.

Ausstattungsmerkmale:

- Melierte Farben: 50 % Baumwolle, 50 % Polyester.
- Unifarben: 100 % Baumwolle.
- Kastig geschnitten.
- Can-Am Logo mit Fahrzeuggrafik auf dem Rücken.
- Fahrzeuggrafik auf der linken Brustseite.



### NEU T-Shirt mit Can-Am Schriftzug für Damen

<b>288119</b> • XS, S, M, L, XL, 2XL, 3XL	Schwarz (90), Grau meliert (27), Navy (89)	
---	--	--

T-Shirt mit Rundhalsausschnitt und Schriftzug für Damen.

Ausstattungsmerkmale:

- Melierte Farben: 50 % Baumwolle, 50 % Polyester.
- Unifarben: 100 % Baumwolle.
- Normale Passform.
- Kleines Can-Am Logo vorne in der Brustmitte.



### NEU Rennsport-T-Shirt im Boxy-Stil für Damen

<b>288120</b> • XS, S, M, L, XL, 2XL, 3XL	Schwarz (90), Grau meliert (27)	
---	---------------------------------	--

Kastig geschnittenes T-Shirt mit Rundhalsausschnitt und grafischem Motiv für Damen.

Ausstattungsmerkmale:

- Melierte Farben: 50 % Baumwolle, 50 % Polyester.
- Unifarben: 100 % Baumwolle.
- Kastig geschnitten.
- Rennsport-Logo allover.
- Can-Am Aufnäher unten am Saum.



# CAPS UND HALSBEKLEIDUNG

## UNISEX



### Can-Am Curved Cap Infinite Motion

<b>454959</b> • Einheitsgröße	Dunkelgrau (07), Indigoblau (82), Schwarz (90)	
-------------------------------	--	--

Curved Cap mit gewebtem Etikett.

- Can-Am Motiv auf dem gewebten Etikett auf der Vorderseite.
- Snapback-Verschluss mit kleinem Can-Am Etikett hinten.



### Flatcap „Wolves Among Sheep“

<b>454961</b> • Einheitsgröße	Schwarz (90)	
-------------------------------	--------------	--

Flatcap mit Can-Am Siebdruck-Motiv vorne.

- Snapback-Verschluss mit kleinem Can-Am Etikett hinten.



### NEU Verstellbares Can-Am Rennsport-Cap, Unisex

<b>288080</b> • Einheitsgröße	Schwarz (90), Navy (89)	
-------------------------------	-------------------------	--

Can-Am Rennsport-Cap.

- 100 % Baumwolle.
- Can-Am Logo vorne.
- Rennsport-Inspiration.
- Snapback-Verschluss mit kleinem Can-Am Etikett hinten.



### NEU Can-Am Flex Fit Cap mit Schriftzug, Unisex

<b>288112</b> • Einheitsgröße	Armeegrün (77), Schwarz (90), Grau (09), Weinrot (32)	
-------------------------------	---	--

Curved Cap mit Schriftzug.

- 100 % Baumwolle.
- Aufnäher mit Can-Am Stickerei vorne.
- Snapback-Verschluss mit kleinem Can-Am Etikett hinten.



### NEU Can-Am Flat Cap, Unisex

<b>288113</b> • Einheitsgröße	Schwarz (90), Sand (03)	
-------------------------------	-------------------------	--

Flatcap mit Can-Am Siebdruck-Motiv vorne.

- Snapback-Verschluss mit kleinem Can-Am Etikett hinten.



### NEU Flat Cap Can-Am DNA, Unisex

<b>288114</b> • Einheitsgröße	Schwarz (90), Grau (09)	
-------------------------------	-------------------------	--

Flatcap mit Can-Am DNA Siebdruck-Motiv vorne.

- Snapback-Verschluss mit kleinem Can-Am Etikett hinten.



### Nackenschutz, Unisex

<b>447841</b> • Einheitsgröße	Schwarz (90)	
-------------------------------	--------------	--

Nackenschutz mit Elasthanmaterial für bessere Passform.

- 100 % Polyester.
- Anti-Pilling-Fleece.

# TASCHEN UND ZUBEHÖR

UNISEX



## Can-Am Laptop-Rucksack

469318 • Einheitsgröße	Dunkelgrau (07)	
------------------------	-----------------	--

Can-Am Laptop-Rucksack.

- Laptop-/Tablet-Tasche passend für 15"-Laptop.
- Regenhülle.
- Fleece-gefüttertes Sonnenbrillenfach.
- Verstellbarer Schulter- und Brustgurt.
- Organisationstasche mit Schlüsselclip.
- Schaumstoffpolsterung an Trägern und Rücken für mehr Komfort.
- Ausziehgriff.
- Seitenfach für Wasserflasche.
- 900D-Polyester.
- 25 l.
- 30 cm x 45 cm x 21 cm.





## BRP REVOLUTIONIERT DIE ART UND WEISE, WIE SIE SICH IHRE WELT ERSCHLIESSEN

Can-Am ist eine von vielen Erfolgsgeschichten von BRP, dem globalen Unternehmen hinter einigen der innovativsten Produkte und Erfahrungen, die Sie bewegen.

Denn es geht nicht um das Ziel, es geht um den Weg – Ihren Weg.

Entdecken Sie unsere Marken:

**ski-doo** **LYNX** **SEA-DOO** **can-am** **ROTAX** **ALUMACraft** **MANITOU** **QUINTREX**

[www.brp.com](http://www.brp.com)

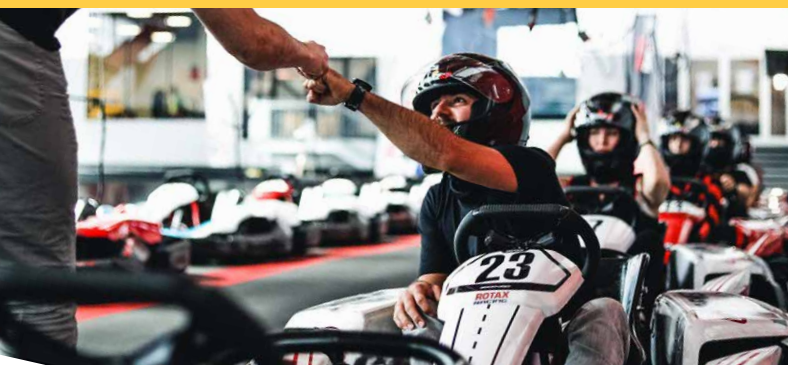



[CANAMONROAD.COM](http://CANAMONROAD.COM)

